

液晶投影机

MAX-WU65/MAX-WU65F/MAX-WU65H/ MAX-WU65E/MAX-WU55/MAX-WU55F/ MAX-WU55H/MAX-WU55E

使用说明书 操作指南

承蒙您购买本投影机，谨向您表示衷心的感谢。

△警告 ▶ 在使用本产品前，请阅读本产品的所有说明书。首先务必要阅读 **安全指南**。阅读后，请妥善保管以备日后参考。

关于本说明书

本说明书中使用了各种符号。这些符号的意义说明如下。

- △警告** 本符号表示如果忽略这些信息，可能会因错误操作而导致人身伤害，甚至死亡。
- △注意事项** 本符号表示如果忽略这些信息，可能会因错误操作而导致人身伤害或实物损坏。
- 通告** 本条目用于告知可能会导致故障。
-  请参阅本符号后标明的页码。

通知事项 • 本说明书中的信息如有变更，恕不另行通知。

- 本手册中的插图用作图解。与您的投影机可能有少许差异。
- 制造商对本说明书中可能出现的任何错误概不负责。
- 未经明确的书面许可，不得翻印、转载或复制本文档的全部或任何部分。

目录



介绍.....	3	网络菜单.....	83
特点.....	3	安全菜单.....	84
检查包装内容.....	3	维护.....	91
部件名称.....	4	清洁和更换空气过滤器.....	91
投影机、控制面板、端口、遥控器		插入或更换内置时钟的电池.....	93
设置.....	7	其他维护.....	94
布置.....	7	故障诊断.....	96
连接设备.....	10	相关消息.....	96
连接电源.....	16	关于指示灯.....	98
使用防盗杆和防盗槽.....	17	重设所有设置.....	102
遥控器.....	18	容易误认为是机器故障的现象.....	102
装入电池.....	18	能效标签.....	110
关于遥控信号.....	19	规格.....	111
改变遥控信号的频率.....	19		
电源开 / 关.....	20		
开启电源.....	20		
关闭电源.....	21		
操作.....	22		
调节音量.....	22		
暂时静音.....	22		
选择输入信号.....	23		
选择宽高比.....	23		
限制 OSD 显示.....	24		
调节投影机的支撑脚.....	25		
调节变焦和聚焦.....	26		
调整镜头位置.....	27		
使用自动调节功能.....	28		
校正失真.....	29		
使用放大功能.....	32		
静止画面.....	33		
暂时遮屏.....	34		
双画面 / 画中画.....	34		
使用菜单功能.....	38		
OSD (屏幕显示) 中的指示、			
各菜单包含的项目			
简易菜单.....	41		
图像菜单.....	43		
影像菜单.....	47		
输入菜单.....	50		
设置菜单.....	55		
声音菜单.....	62		
屏幕菜单.....	63		
选项菜单.....	68		

介绍

特点

本投影机用途广泛，具有以下特点：

- ✓ 本投影机拥有多种I/O端口，可满足任何商务场面的需求。HDMI™ 和 HDBaseT™ 端口可支持具有数字接口的各种影像质量，以在屏幕上获得更加清晰的图像。
- ✓ 本投影机可通过网络连接进行控制和监控。此外，您可以使用指定的USB无线适配器（可选购）建立无线网络连接。
- ✓ 内置的16W音箱能在教室这样的大空间里发出足够的音量，而无需外部音箱。
- ✓ 为获得更加稳定清晰的图像，本设备应用了独创的宽动态功能和细节增强功能。

关于电磁干扰

警告 ▶ 此为A级产品。在生活环境中，该产品可能会造成无线电干扰。在这种情况下，可能需要用户对干扰采取切实可行的措施。

检查包装内容

请参阅**简易说明书**一书中的包装箱中的物品部分。您的投影机应该附带其中所列的物品。若有任何附件缺失，请立即与您的销售商联系。

警告 ▶ 将小部件放在儿童和宠物无法触及的位置。注意不要放进嘴里。如果吞下电池，请立即看医生，以便得到紧急治疗。

通知事项 •请妥善保管原包装材料，以备日后重新装运。在搬运投影机时，务必要使用原包装材料。特别要小心保护镜头。

部件名称

投影机

- (1) 扬声器 (📖22, 62)
- (2) 过滤器盖 (📖91)
内含空气过滤器和进风口。
- (3) 支撑脚 (x 3) (📖25)
- (4) 遥控传感器 (📖19)
- (5) 镜头 (📖94)
- (6) 镜头盖
- (7) 进风口
- (8) 控制面板 (📖5)
- (9) 聚焦环 (📖26)
- (10) 变焦环 (📖26)
- (11) AC (交流电插口) (📖16)
- (12) 排风口
- (13) 后面板 (📖5)
- (14) 防盗杆 (📖17)
- (15) 防盗槽 (📖17)
- (16) 间隔垫 (x 2) (📖25)
- (17) 电池舱盖 (📖93)

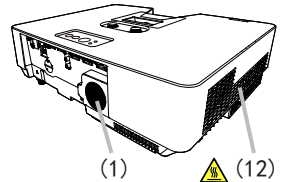
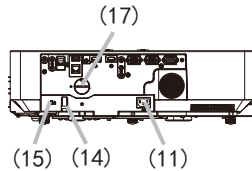
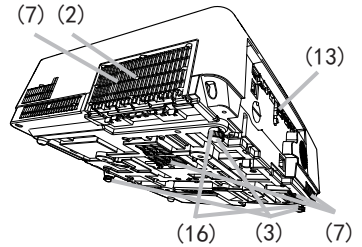
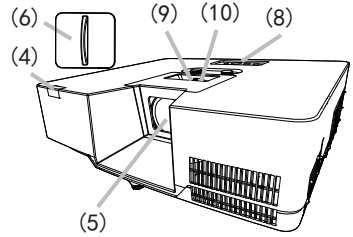

△警告 ▶ 请勿擅自打开或拆卸本产品的任何部分，除非本说明书有所指示。

▶ 不要使投影机置于不稳定条件下。

▶ 请勿敲击或挤压本产品。

▶ 当光源点亮时，请勿查看投影机的镜头和开口，因为投影光线有可能会损坏您的视力。

▶ 请勿将物体放在靠近投影灯光束附近。物体挡住光束时可能会导致高温并引发火灾或冒烟。

△注意事项 ▶ 在使用期间或刚刚用完后，请勿触摸排风口四周，因为温度很高。

▶ 除本投影机的镜头盖外，不要将任何东西放置到镜头上，否则可能会损坏镜头，比如熔化镜头。



(接下页)

部件名称 (续)

控制面板

- (1) 待机/电源按钮 (图20)
- (2) INPUT按钮 (图23)
- (3) 菜单按钮 (图38)
- (4) 状态2 指示灯 (图98)
- (5) 电源/状态1指示灯 (图98)

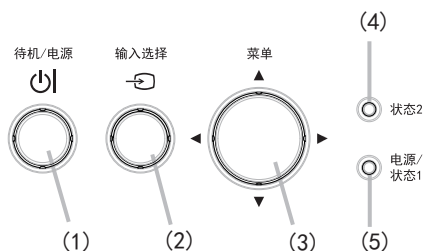

端口 (图10 ~ 15)

- | | |
|-----------------|-----------------------------------|
| (1) LAN端口 | (8) AUDIO IN3 (R、L) 端口 |
| (2) WIRELESS端口 | (9) AUDIO OUT端口 |
| (3) HDMI 1端口 | (10) COMPUTER IN1端口 |
| (4) HDMI 2端口 | (11) COMPUTER IN2 / MONITOR OUT端口 |
| (5) HDBaseT端口 | (12) CONTROL端口 |
| (6) AUDIO IN1端口 | (13) VIDEO端口 |
| (7) AUDIO IN2端口 | |

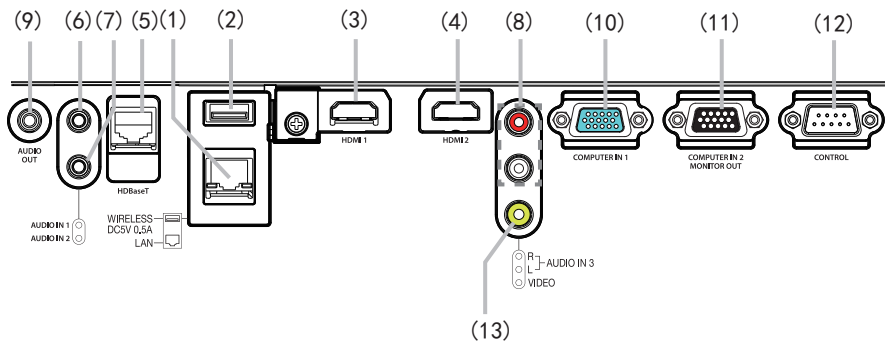

(接下页)

部件名称 (续)

遥控器

- (1) 输入选择 按钮 (📖23)
- (2) 快捷按钮-1 按钮 (📖71, 72)
- (3) 快捷按钮-2 按钮 (📖71, 72)
- (4) 待机/电源 按钮 (📖20)
- (5) 宽高比 按钮 (📖23)
- (6) 双画面 按钮
- (7) 自动调节 按钮 (📖28)
- (8) 静止画面 按钮 (📖33)
- (9) 放大开 按钮 (📖32)
- (10) 聚焦 + 按钮 *
- (11) 变焦 + 按钮 *
- (12) 音量 + 按钮 (📖22)
- (13) 放大关 按钮 (📖32)
- (14) 聚焦 - 按钮 *
- (15) 变焦 - 按钮 *
- (16) 音量 - 按钮 (📖22)
- (17) 翻页上 按钮 *
- (18) 几何校正 按钮 (📖29)
- (19) 图像 按钮
- (20) 静音 按钮 (📖22)
- (21) 翻页下 按钮 *
- (22) 交互 按钮 *
- (23) 网络 按钮
- (24) 遮屏画面 按钮 (📖33)
- (25) 返回 按钮 (📖19)
- (26) 菜单 按钮 (📖38)
- (27) 决定 按钮 (📖38)
- (28) OSD消息 按钮
- (29) 复位 按钮 (📖38)
- (30) ▲/▼/◀/▶光标按钮 (📖38)
- (31) 电池舱盖 (📖18)

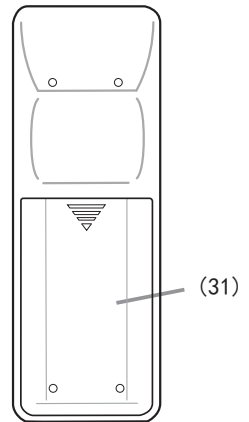
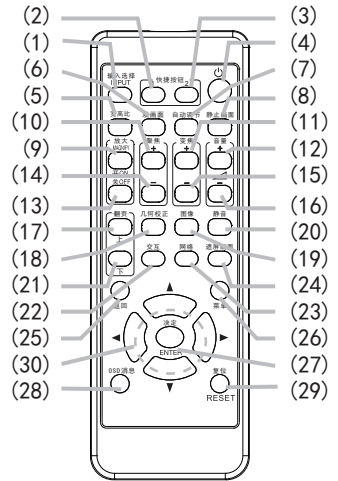

遥控器
背面

通知事项 本投影机不支持带有“*”标记的按钮(📖97)。

设置

请根据投影机的使用环境和方式来安装投影机。

此投影机将以任意倾斜角度进行投影，如下列图中所示。

如果采用特殊的安装方式，例如吊装，可能需要特定的安装附件和服务。安装本投影机之前，请先咨询您的经销商了解适合您的安装方法。

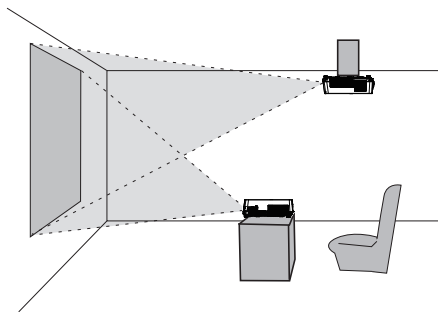

水平 360°

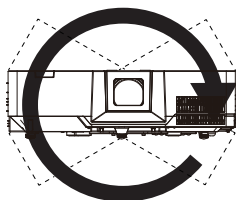

垂直 360°

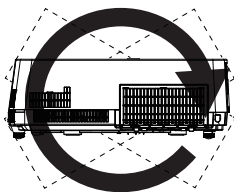

倾斜 360°
(水平和垂直的组合)

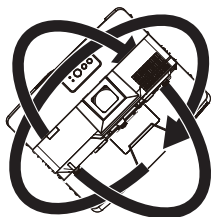

布置

请参阅简易说明书确定屏幕尺寸和投影距离。表中显示的数值是由计算式推导出来的全尺寸值。

- Ⓐ 屏幕尺寸（对角线）
- Ⓑ 投射距离（±10%，从投影机端）
- Ⓒ1, Ⓒ2 屏幕高度（±10%）

通知事项 •如果投影机悬挂在天花板或其他位置上，由于投影机塑料机身具有伸展性，在安装完毕后屏幕位置可能会移位。如果需要重新调整，请与您的经销商或服务人员商议。

（接下页）

布置 (续)

△警告 ▶ 把投影机安装在便于使用电源插座的地方。如果发生异常现象，应立即拔下投影机的插头。否则可引起火灾或触电。

▶ 不要使投影机置于不稳定条件下。如果投影机坠落或翻倒，就可能造成伤害或损坏投影机和周围物体。继续使用受损的投影机可能会导致火灾和/或电击。

• 不要把投影机放置在不稳定的地方，如倾斜的表面、受到振动的地方、摇晃的桌子或推车上、或小于投影机的表面上。

• 请勿将投影机侧置或立置。

• 除非手册中另有规定，否则不要把任何物体放置在投影机上。

• 除制造商指定的配件外，不要使用任何其他安装配件。阅读并保留所用安装附件的使用说明书。

• 有关特殊安装方式，如安装在天花板上，务必事先向经销商咨询。

▶ 不要把投影机安装在导热或易燃物品旁边。这类物品因投影机而变热时，可造成火灾和灼伤。

• 不要将投影机置于金属架上。

▶ 请勿将投影机放在以下使用油脂或化学品的地方：

- 会产生油烟的厨房附近

- 使用机油或芳香油等油脂的地方

- 使用烟或气泡的表演或演出场地

- 溶剂、药物或洗涤剂挥发或附着的地方

- 产生腐蚀性气体的地方

• 请勿使用螺纹锁固剂、润滑剂等粘结剂。

• 油脂会由于油烟作用附着在产品上，从而引起火灾、触电或故障。

• 如果油脂或化学品造成投影机塑料降解，则会损坏产品，导致受伤、火灾、触电或从天花板、墙壁、高处的安放位置掉落而引起的故障。

▶ 请勿将投影机放在任何可能受潮的地方。弄湿投影机或让液体渗入投影机可能会导致火灾、电击和投影机失灵。

• 不要将投影机靠近水放置，如浴室、厨房或池边。

• 不要将投影机放在户外或靠窗的位置。

• 请勿将任何盛有液体的容器放在投影机附近。

(接下页)

布置 (续)

△ 注意事项 ▶ 请将投影机放在凉爽的地方，并确保有充足的通风。如果投影机内部温度太高，投影机就可能会自动关闭或发生故障。

继续使用受损的投影机可能会导致火灾和/或电击。

- 请勿将投影机放在日光直射或靠近热源（如加热器）的地方。
- 请勿将投影机放置在空调或类似设备直接将空气吹到机身的地方。
- 请使投影机各侧与其他物体（如墙壁）之间保持至少50 cm的距离。
- 请勿将投影机放在毯子、垫子或被褥上。
- 请勿堵住、阻塞或以其他方式遮盖投影机的通风口。不要在投影机的进气口周围放置任何物品，否则会吸入或附着于进气口。
- 不要将投影机放置在有磁场的地方，否则可导致投影机内的冷却风扇发生故障。
- 如果在空气过滤器朝向天花板的情况下使用投影机，则会出现更频繁地堵塞。请定期清洁空气过滤器。

▶ **请避免将投影机放在烟熏、潮湿或多尘的地方。** 将投影机放在这类地方可能会导致火灾、电击和投影机失灵。

- 不要将投影机放置在加湿器旁。特别是超声加湿器，自来水中的氯和矿物质经过雾化，可沉积在投影机内，导致图像质量降低或其他问题。
- 不要把投影机放置在吸烟区、厨房、过道或窗前。

通告 • 请调整投影机的方位以防光线直射投影机的遥控传感器。

• 由于环境条件等因素可能发生投影图像的位置偏差或失真或者焦点的位移。这些状况较容易发生，直至工作变稳定，尤其是在光源开启后的约 30 分钟内。检查并在必要时重新调节。

- 请勿将本产品放置在可能会导致无线电干扰的地方。
- 热敏物料应远离投影机，否则可能会因为投影机发出的热量而受损。

通知事项 • 如果周围环境温度在约 35 至 40°C 之间，光源亮度会自动降低。

连接设备

将投影机连接至其他设备前，请参阅该设备的说明书确认其可以与本投影机连接，并准备好所需附件，如与设备信号相匹配的电缆等。如果本产品没有配套提供所需的附件或附件损坏，请咨询您的经销商。

确定投影机 and 各个设备均关闭后，按照以下指示进行连接。请参照后页各图。

将投影机连接网络系统前，务必要查阅**网络指南**。

△警告 ▶ 请使用正确的配件。否则会导致火灾或设备和投影机损坏。

- 请使用投影机的制造商指定或推荐的附件。可能会按照某些标准进行规格管理。
- 请勿拆卸或改动投影机和附件。
- 不要使用已损坏的配件。小心不要损坏配件。应确保电缆的铺设路线不会被踩到或压到。

△注意事项 ▶ 对于只在一端有磁环的电缆，请将有磁环的一端与投影机连接。这是EMI法规的要求。

通知事项 • 投影机连接至运行中的设备时，如果该设备的说明书未予说明，请勿打开或关闭投影机电源。否则会导致该设备或投影机故障。

- 一些输入端口的功能可按您的使用要求加以选择。请查阅下图每个端口旁边所列的参考页码。(11 ~ 15)
- 小心不要将连接器连接至错误的端口。否则会导致该设备或投影机故障。
 - 连接时，请确保电缆连接器的形状与所连接的端口匹配。
 - 务必要拧紧连接器上的螺丝钉。

关于即插即用功能

- 即插即用是由电脑、电脑操作系统以及外设（如显示设备）。本投影机与 VESA DDC 2B 兼容。通过将本投影机连接到兼容 VESA DDC（显示数据频道）的电脑，可以实现即插即用。
 - 通过将电脑电缆连接到 **COMPUTER IN 1** 端口（兼容 DDC 2B）来利用此功能。如果尝试其他类型的连接，即插即用功能可能无法正常工作。
 - 请在您的电脑中使用标准的驱动程序，因为本投影机为即插即用的监视器。

(接下页)

连接设备 (续)

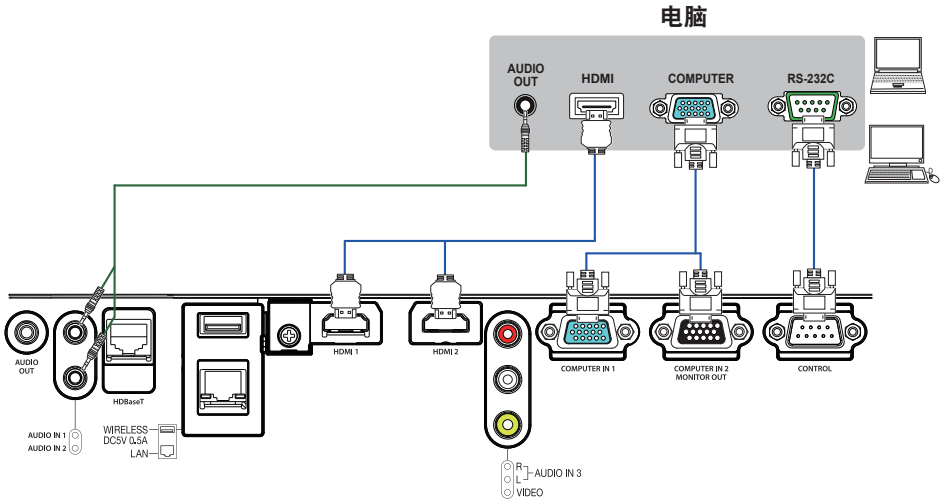

通知事项 • 将投影机连接到电脑之前，请参阅电脑说明书，确认信号电平的兼容性、同步方法和输出至投影机的显示分辨率。

- 某些信号可能需要通过适配器来输入本投影机。
- 某些电脑具有多种屏幕显示模式，其中可能包括本投影机不支持的一些信号。
- 虽然本投影机可以显示分辨率高达 4K (4096x2160) 的信号，但在显示前会将该信号转换成投影机的面板分辨率。

如果输入信号和投影机面板的分辨率是相同的，则可达到最佳显示性能。

• 如果将本投影机连接到笔记本电脑，则需要将显示画面输出到外部监视器，或同时输出至内置显示器和外部监视器。请参阅电脑说明书了解如何设置。

• 本投影机的自动调节功能可能需要花费一些时间或无法正常工作，这取决于输入信号。

- 请注意：复合同步信号或绿色同步信号可能会使本投影机的自动调节功能出现混乱 (📖28)。
- 如果自动调节功能无法正常工作，则可能无法看到设置显示分辨率的对话框。在这种情况下，请使用外部显示设备。即可以看到对话框并设置适当的显示分辨率。

(接下页)

连接设备 (续)

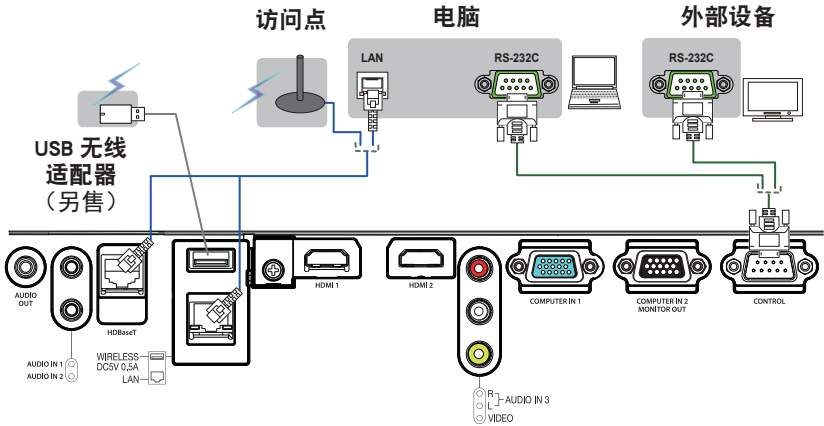

- △ 注意事项** ▶ 将投影机连接至网络前，务必获得网络管理员的同意。
- ▶ 请勿将LAN端口连接到任何有可能产生过高电压的网络。
 - ▶ 如果使用该投影机的无线网络功能，需要使用指定的可选购的USB无线适配器。
 - ▶ 将适配器连接到投影机时，切勿使用任何延长电缆或设备。插入或从投影机内拔出USB无线适配器之前，关闭投影机的电源，并从插座上拔出电源线插头。当投影机与交流电源连接时，请勿触摸USB无线适配器。
 - ▶ 当将网络电缆和USB设备同时连接到投影机时，对于所使用的网络电缆，在可看见插头线的一侧应为扁形电缆。否则，它们无法正确连接，或者电缆可能会损坏（故障）。

(接下页)

连接设备 (续)

VCR/DVD/Blu-ray Disc™ 播放机

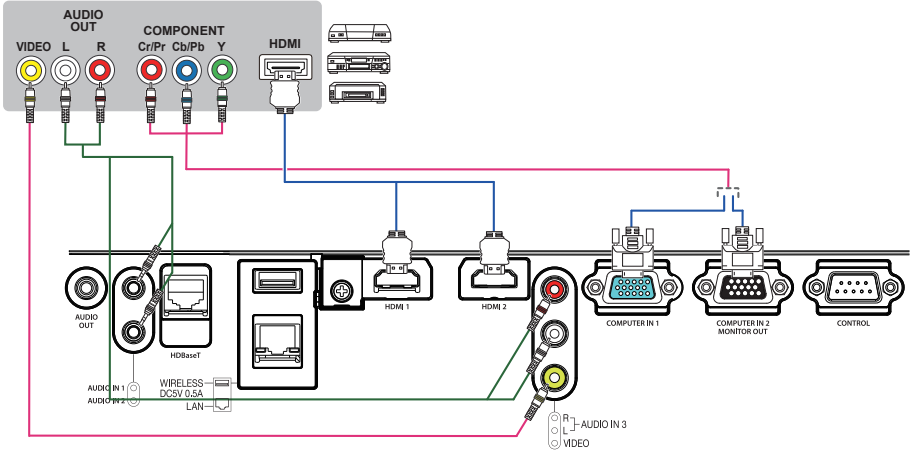

关于HDBaseT™ 连接

- HDBaseT™是一种通过网络电缆来传输图像、声音、以太网或串行控制信号的技术。
- 通过在菜单中切换可选择LAN或HDBaseT™ 输入端口作为以太网信号输入端口。
- 最多可使用100m长的网络电缆。(4K 信号最多延长至 70m。)超过这个长度，图像和声音效果会变差，甚至可能在LAN传输中发生故障。
- HDBaseT™ 连接需要合格的电缆。

(接下页)

连接设备 (续)

通知事项 •本型号的HDMI™端口与 HDCP (高带宽数字内容保护) 兼容, 因此可以显示HDCP兼容DVD播放机或类似设备发出的视频信号。

- HDMI™端口支持以下信号:

视频信号: 480i@60, 480p@60, 576i@50, 576p@50, 720p@50/60, 1080i@50/60,
1080p@50/60, 4k@24/25/30

音频信号: 格式 线性 PCM

采样频率 48kHz/44.1kHz/32kHz

- 其他具有HDMI™连接器的设备连接, 但是与某些设备连接时, 投影机可能无法正常工作, 会出现无视频或无音频这样的情况。

- 请务必使用具有HDMI™徽标的HDMI™电缆。

- 使用2类认证的HDMI™电缆, 将1080p@50/60 信号和4k@24/25/30信号输入到投影机。

- 请在将投影机与具有DVI连接器的设备连接时, 请使用DVI到HDMI™电缆与HDMI™输入端连接。

(接下页)

连接设备 (续)

扬声器
(带放大器)

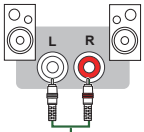

监视器

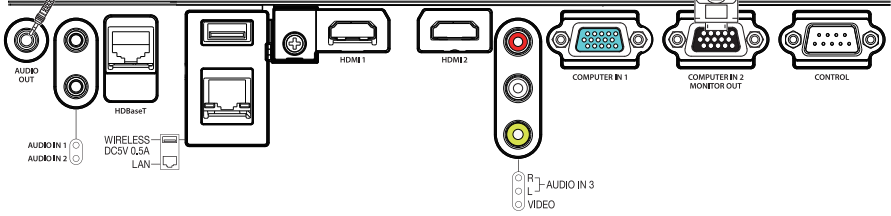
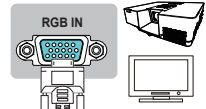

连接电源

1. 将电源线的连接器插入投影机的 AC（交流电插口）中。
2. 将电源线插头牢牢插入插座。插入电源线插头数秒钟后，**电源 / 状态 1** 指示灯将亮起呈稳定的橙色。

请记住，当直接开启电源（[图 69](#)）功能启动时，插入电源线插头将使投影机自动开启。当激活了自动开启电源功能并且投影机正在接收输入信号时，可以通过连接电源打开投影机（[图 69](#)）。

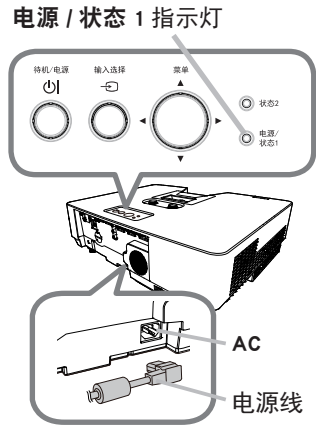

△警告 ▶ 连接电源线时，请格外小心，因为不正确或不妥当的连接可能会导致火灾和 / 或电击。

- 切勿用湿手触摸电源线。
- 只能使用投影机附带的电源线。如果电源线损坏，请与经销商联系，重新换一根正确的电源线。切勿改动电源线。
- 只能将电源线插入电压与电源线相符的插座。电源插座应该位于投影机附近以便使用。若要彻底分开，请拔下电源线。
- 不要把电源分配给多个设备。这样做可能会使插座和连接器过载，使连接松动，或造成火灾、触电等其他事故。
- 通过使用适当的电源线（束线），将该装置交流入口的接地端子与建筑物的接地端子相连。

通告 ▶ 本产品还设计用于相间电压为220-240 V的IT供电系统。

使用防盗杆和防盗槽

可将商用的防盗链或防盗索连到投影机的防盗杆上。请参照下图选择防盗链或防盗索。另外，本投影机还有用于 Kensington 锁的防盗槽。

有关详情，请参阅安全工具的使用说明书。

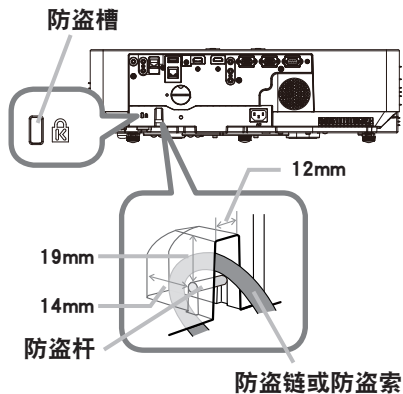

△警告 ▶ 请勿使用防盗杆和防盗槽来防止投影机掉落，因为它不是为此而设计的。

△注意事项 ▶ 切勿将防盗链或防盗索置于排风口附近。这样可能会使温度过高。

通知事项 • 防盗杆和槽并非是完善的防盗措施。其旨在用来作为辅助的防盗措施。

遥控器

装入电池

在使用遥控器之前，请先装入电池。如果遥控器开始不起作用，可尝试更换电池。如果您长时间不使用遥控器，请从遥控器中取出电池并加以妥善保管。

1. 拆下遥控器背面的电池舱盖。
2. 根据遥控器上标明的正极和负极，对准并插入两节 AA 电池。（请使用符合当地法律和法规所准许的 AA 碳锌或碱性电池（不可充电）。）
3. 将电池舱盖推回原位。

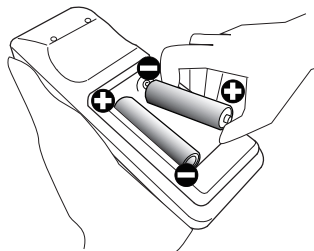

△警告 ▶ 请务必小心操作并正确按照指示使用电池。使用不当可能会因电池爆炸、破裂或漏液而导致火灾、伤害和 / 或周围环境污染。

- 确保仅使用规定的电池。请勿同时使用不同型号的电池。请勿新旧电池混用。
- 装入电池时，请确保正确对准正负极端子。
- 请将电池放置在儿童和宠物够不着的地方。
- 请勿对电池进行充电、短路、焊接或拆解。
- 请勿将电池丢入火中或水中。请将电池存放在阴暗、凉爽、干燥的地方。
- 如果发现电池漏液，请清理漏液并更换电池。如果漏液附着到身体或衣服上，请立即用水冲洗干净。
- 请遵守当地有关电池废弃的法律。

关于遥控信号

遥控器与投影机的遥控传感器协同工作。本投影机前面有遥控传感器。

当传感器工作时，传感器可感应以下范围内的信号：
约 3 米以内的 60 度区域（传感器左右各 30 度）。

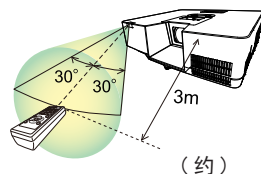

通知事项 • 可使用屏幕等处反射的遥控信号。如果很难直接将信号发送到遥控器，请试着让信号反射。

- 遥控器通过红外线向投影机发送信号（1 类 LED），因此务必要在无障碍的场所使用遥控器，因为障碍物可能会阻隔遥控器发到投影机的信号。
- 如果强光（如直射阳光）或极近范围（如倒相荧光灯）发出的光线照射在投影机的遥控传感器上，遥控器可能会无法正常工作。请调整投影机的位置，避开这些光线。

改变遥控器信号的频率

附带遥控器有两个信号频率选项，即模式 1：标准和模式 2：高。如果遥控器不能正常发挥作用，请尝试改变其信号频率。

要设置模式，请同时按住以下列出的两个按钮约 3 秒钟。

- (1) 设置为模式 1：标准
音量 - 和 复位 按钮
- (2) 设置为模式 2：高
放大关 和 返回 按钮

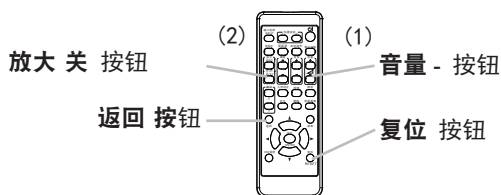

请记住，所要控制的投影机“选项”菜单（[79](#)）中“特殊设定”项目的“遥控频率”应设置为与遥控器相同的模式。

电源开 / 关

开启电源

1. 电源线须正确、牢固地与投影机 and 电源插座相连接。
2. 请确认**电源 / 状态 1** 指示灯亮起稳定的橙色 (📖98)。然后取下镜头盖。
3. 按投影机或遥控器的待机 / 电源按钮。投影光源点亮，**电源 / 状态 1** 指示灯开始闪烁绿色。当电源完全接通时，指示灯将停止闪烁亮起稳定的绿色 (📖98)。

若要显示图像，请根据选择输入信号一节所述内容选择输入信号 (📖23)。

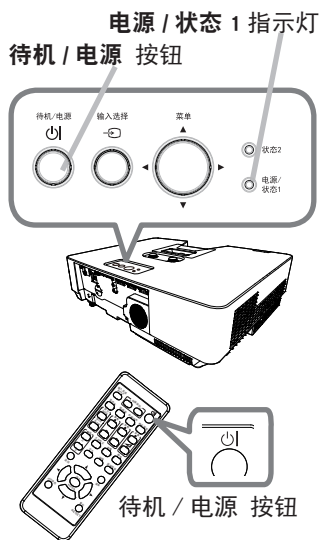

关闭电源

1. 按投影机或遥控器的待机 / 电源按钮。将在屏幕上显示“关闭电源吗？”这一消息，持续时间约 5 秒钟。
2. 显示上述消息时，请再按一次按钮。
光源将熄灭，**电源 / 状态 1** 指示灯开始闪烁橙色。
光源冷却完成时，**电源 / 状态 1** 指示灯停止闪烁并亮起橙色 (🔴98)。
3. 请在**电源 / 状态 1** 指示灯亮成稳定的橙色之后，安装上镜头盖。

△警告 ▶ 投影机在电源接通时会发出强光。由于投影光线可能会给你的眼睛带来不良影响，请勿直视投影机镜头或通过投影机的开口直视投影机内部。
▶ 请勿将物体放在靠近投影灯光束附近。物体挡住光束时有可能导致高温并引发火灾或冒烟。
▶ 在使用期间或刚刚用完后，请勿触摸排风口四周，因为温度很高。

通知事项 • 按正确顺序开启 / 关闭电源。在开启所连接设备的电源之前，请先开启投影机的电源。

• 本投影机具有能自动开机和关机的功能。请参阅选项菜单中的“直接开启电源” (🔴69)、“自动开启电源” (🔴69) 和“自动关闭电源” (🔴70) 项。

操作

调节音量

使用 **音量 +/-** 按钮调节音量。

屏幕上将出现一个对话框，帮助您调节音量。

即使没有进行任何操作，对话框也会在几秒钟后自动消失。



音量 +/-
按钮

通知事项 • 如果选择 \times 作为当前图像输入端口，则无法进行音量调节。请参阅“声音”菜单中的“音频源”项目 (图 62)。

- 即使投影机处于待机状态下，如果以下两个条件都满足，则也可以进行音量调节：
 - 在“设置”菜单 (图 61) 中，“AUDIO OUT”的“待机输出”选定为除 \times 以外的项目。
 - 在“设置”菜单 (图 59) 中，“待机模式”选定为“正常”或“快速启动”。

暂时静音

按遥控器上的 **静音** 按钮。

屏幕上将出现一个对话框，提示您已经静音。

若要恢复声音，请按 **静音**、**音量 +** 或 **音量 -** 按钮。即使没有进行任何操作，对话框也会在几秒钟后自动消失。



静音
按钮

通知事项 • 如果选择 \times 作为当前图像输入端口，则声音就会一直保持静音状态。请参阅“声音”菜单中的“音频源”项目 (图 62)。

- 当声音处于静音状态，以及含有 C.C. (Closed Caption: 隐藏字幕) 的输入信号收到时，C.C. 将自动启动。该功能只有在当 VIDEO 信号端口选择 NTSC 制式；或当 COMPUTER IN1 和 COMPUTER IN2 信号端口选择 480i@60 制式；以及当“屏幕”菜单 (图 67) 下的 C.C. 菜单的“显示”项目被选为“自动”时才有效。

选择输入信号

按投影机或遥控器上的 **INPUT** 按钮。
输入源列表显示，选择所需输入。

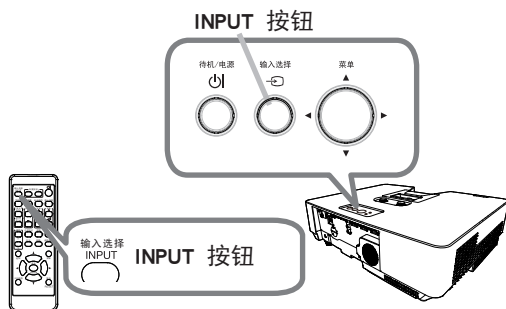

- 当将“选项”菜单中的“自动搜索”项目选择为“开启”（ 68）时，则投影机将会继续检查每个端口，直到检测到输入信号为止。
端口可设置为在通过自动搜索功能进行的搜索中将其忽略。

选择宽高比

按遥控器上的 **宽高比** 按钮。
每按一次该按钮，投影机都会依次切换一次宽高比模式。



- 对于电脑信号、HDMI™ 信号、HDBaseT™，视频信号或分量视频信号
标准 → 4:3 → 16:9 → 16:10 → 14:9 → 放大 → 原样
↑
- 对于来自 LAN 端口的输入信号，或没有信号
MAX-WU65/MAX-WU65F/MAX-WU65H/MAX-WU65E/MAX-WU55/MAX-WU55F/MAX-WU55H/
MAX-WU55E: 16:10（固定）
- 当输入信号有误时，**宽高比**按钮会不工作。
- “标准”模式将保持原始宽高比设置。
- 根据“宽高比”、“ 梯形校正”、“ 梯形校正”和“边角校正”的调节值而定，屏幕菜单可能显示在图像显示区域以外。可通过更改“宽高比”、“ 梯形校正”、“ 梯形校正”和“边角校正”的值来修正这种现象。

限制 OSD 显示

按照如下步骤更改此功能。

1. 按住遥控器上的 **OSD 消息** 按钮 3 秒钟。
2. 将显示禁止 OSD。
当显示此 OSD 时，请再按一次遥控器上的 **OSD 消息** 按钮。
3. 切换并更改此功能。

标准 ⇄ 限定 ⇄ 禁止



调节投影机的支撑脚

可通过伸长或缩短升降器的每个支撑脚，改变投影位置和投影角度。
转动升降器底脚，调节其长度。

当放置投影机的地方略向左或向右倾斜时，使用升降器后支撑脚将投影机水平放置。

发货时，已在升降器后支撑脚上装有间隔垫，投影机处于能立即使用的状态。

必要时，取下间隔垫，可以用手旋拧升降支架的脚，进行更准确的调节。

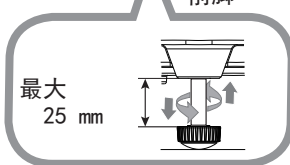
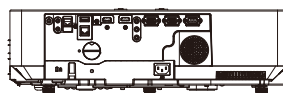

前脚

最大
25 mm

后脚

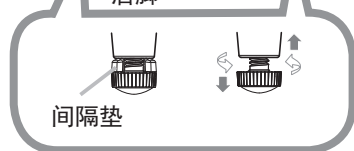

间隔垫

- △ 警告** ▶ 升降器底脚不得长于 25 毫米。如果伸长后的底脚超过这个限值，可能会脱离投影机，使投影机掉落，从而导致人身伤害或损坏投影机。
- ▶ 请将间隔垫放置在儿童和宠物够不着的地方。小心不要误吞间隔垫。如果吞下，请立即看医生，以便得到紧急治疗。

通知事项 • 脚的调节完成后，即可恢复到带间隔垫的发货状态。如果改变投影机的放置位置，则建议您保留和重复使用间隔垫。

调节变焦和对焦

1. 使用**变焦环**调节屏幕尺寸。
2. 使用**聚焦环**对焦图像。
3. 用**变焦锁**拧紧**变焦环**以使其不会松动。

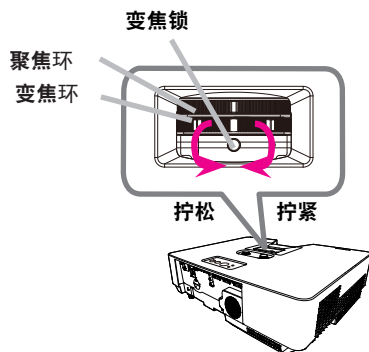

△ 注意事项 ▶ 如果您将镜头朝上 (+30°~ +150°) 或朝下 (-30°~ -150°) 安装投影机, 请拧紧变焦环的变焦锁。请谨慎, 切勿将变焦锁拧得过紧。否则会导致投影机失灵。当您拧紧变焦锁时, 投影的画面可能轻微移动。

调整镜头位置

1. 将垂直调节器逆时针转到底。然后将其顺时针转动，并将垂直镜头位置向上调节。
2. 顺时针或逆时针转动水平调节器，调节水平镜头位置。

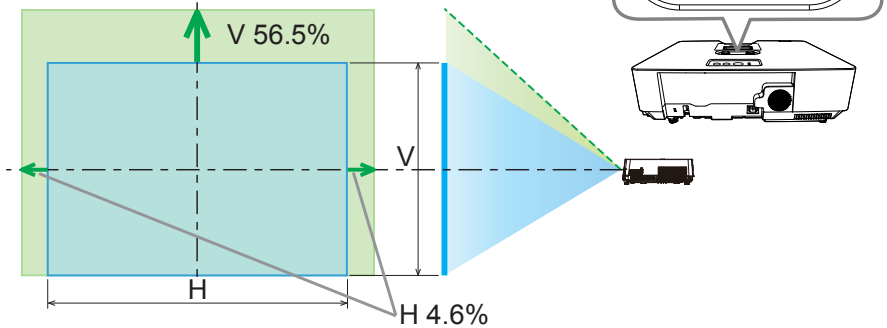

△注意事项 ▶ 操作镜头调节器时动作要轻柔，否则，镜头受到振动后可能会损坏。要将调节器转到调节限值附近，可能需要加大力量。小心不要用力过大。由于调节器内的离合机构作用，即使过度转动镜头调节器，该转动也会被视为空转，不起任何作用。此时虽会发出咔嗒的声音，但这并非故障。当镜头调节器空转时，将无法再继续执行镜头位移。以相反方向转动镜头调节器来调整镜头位移。由于离合机构作用，快速转动镜头调节器时可能会发出咔嗒的声音。此时，请慢慢转动以调整镜头位移。

- 当把镜头位移调整到最大倾斜方向上时，投影画面的外周可能会变暗或有阴影出现。

- 在垂直方向调整镜头位移时，请通过向上移动投影画面来执行。通过向下移动投影画面来调整镜头位移时，投影画面可能会偏低。

通知事项 • 当镜头调节器空转并发出咔嗒声的情况发生时，在离合机构的作用下，即使反向旋转仍发出声音时，可在向下按镜头调节器的同时并旋转它来进行镜头位移。

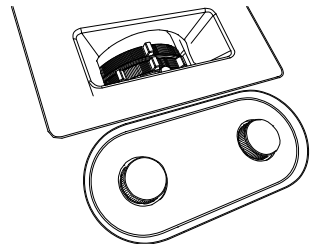

使用自动调节功能

按遥控器上的 **自动调节** 按钮。
按此按钮可执行以下操作。



○ 电脑信号

将自动调节垂直位置、水平位置和水平相位。
请确保在尝试使用此功能前将应用程序窗口设置为最大尺寸。较暗的图像可能仍无法被正确调节。
调节时，请使用明亮的图像。

○ 视频信号

自动为不同的输入信号选择最适合的视频格式。仅当为“输入”菜单 (📖51) 中的“视频格式”项选择了“自动”时，此功能可用。垂直位置和水平位置将被自动设置为默认值。

○ 分量视频信号

垂直位置、水平位置和水平相位将被自动设置为默认值。水平相位将自动调整。

通知事项 • 自动调节操作大约需要 10 秒钟。同时请注意，对某些输入自动调节操作可能无法正常工作。

- 对视频信号执行此功能时，可能会在图像外部出现线条之类的某些多余的东西。
- 当为电脑信号执行此功能时，因电脑型号的不同，可能会在屏幕的边缘显示一道黑框。
- 当在“选项”菜单中为“特殊设定”项目的“自动调节”项选择了“精细”或“关闭”时，通过此功能调节的项可能会各不相同 (📖76)。

校正失真

要想纠正投影画面的失真，您可以选择梯形校正，或边角校正。先按**几何校正**按钮，显示几何校正菜单，并用▲/▼按钮指向其中一个项目。



几何校正
几何校正按钮

梯形校正：您可以调节垂直和水平梯形校正。

边角校正：可调节屏幕的各角和边，以便校正失真。

使用梯形校正 / 边角校正进行调整。当选择其中一项后，其他选项将不可用。

然后，对您选定的项目执行下列程序。



通知事项 •如数秒钟无动作，菜单或对话框将自动消失。再次按**几何校正**按钮，或把光标指向对话框的关闭，按▶或ENTER按钮结束操作，关闭菜单或对话框。

○ 梯形校正：

选择梯形校正时，按▶或ENTER按钮即可显示梯形校正对话框。

1. 用▲/▼按钮选择垂直或水平梯形校正(⏴ / ⏵)。
2. 用◀/▶按钮调节梯形校正失真。



通知事项 •当变焦调节设置为“望远”（望远焦距）时，梯形校正功能可能会使用过度。只要可能，本功能就应该在变焦调节设置为“广角”（广角焦距）时使用。

- 当水平镜头移位未设到中心位置时，此功能可能效果不佳。
- 使用▲/▼按钮指向对话框内的返回，按◀或ENTER按钮，返回到几何校正菜单。

（接下页）

校正失真 (续)

通知事项 •本功能的可调节范围依输入而异。对于某些输入，本功能可能效果不佳。

- 当投影机倾斜到将近 ± 30 度或更多时，此功能可能效果不佳。
- 在切换梯形校正时显示屏会出现瞬间变黑的现象，但这并不是故障。

○ 边角校正：





选中边角校正时，按 ► 或 ENTER 按钮即可显示边角校正对话框。

此投影机备有边角校正的测试图。利用 ▲/▼ 按钮选择图案，然后按 ◀/▶ 按钮选择图案。



(接下页)

校正失真 (续)

1. 用 ▲/▼ 按钮来选择设置后, 再按 ► 或 ENTER 按钮。
2. 用 ▲/▼/◀/▶ 按钮来选择需要调整的角或边, 然后按 ENTER 或  按钮。
3. 按如下方式调节选定的部分。
 - 要调节一个角, 用 ▲/▼/◀/▶ 按钮调节角的位置。
 - 如要调整上边或下边, 请用 ▲/▼ 按钮调整该边的失真。
 - 如要调整左边或右边, 请用 ◀/▶ 按钮调整该边的失真。
 - 如要调整另一个角或边, 请按 ENTER 或  按钮并遵循步骤 2 的操作。
4. 此投影机备有调整边角校正的记忆功能。可以储存多达 3 种调节。
 - **保存:**
如要存储当前的边角校正调整, 请用 ▲/▼ 按钮从编号 1 至 3 (存储器编号) 的“保存”选项中选择一项后, 再按 ►、ENTER 或  按钮。
请记住, 将新数据保存到存储器时, 保存于该存储器内的当前数据将丢失。
 - **调用:**
如要调用已存储的调整, 请用 ▲/▼ 按钮从编号 1 至 3 (存储器编号) 的“调用”选项中选择一项后, 再按 ►、ENTER 或  按钮。
请记住, 当前所调节的状态将因调用数据而丢失。如果您想要保持当前的调节状态, 请在执行“调用”功能前将其保存。

通知事项 •当调用功能所链接的存储器无数据时, 将跳过此功能。

•在调用数据时可能会出现一些干扰杂波, 并且屏幕可能会发生短暂闪烁。这并非故障。

使用放大功能

1. 可按遥控器上的 **放大开** 按钮。图像被放大，屏幕上出现“扩大”对话框。如果投影机开启后第一次按 **放大开** 按钮，则图像被 1.5 倍变焦。在对话框中，表示各个方向的三角形标记将会显示。

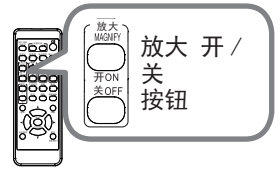

2. 每次按 **放大开** 按钮，投影机的显示放大倍率都会随之切换。

1.5 倍 → 2 倍 → 3 倍 → 4 倍 → 1 倍
 ↑—————↓

3. 如果对话框中显示三角形，则可使用 ▲/▼/◀/▶ 光标按钮移动放大区域。

4. 可按遥控器上的 **放大关** 按钮退出放大。

- 如果几秒钟内无任何操作，“扩大”对话框可自动消失。如果对话框自动消失，可按 **放大开** 按钮使其重新出现。
- 如果显示信号或其显示条件发生改变，则放大被自动禁用。
- 如果放大处于激活状态，梯形失真条件可能会发生改变。如果放大被禁用，则梯形失真条件会重建。
- 在放大处于激活状态时，图像上可见一些水平条纹。
- 以下情况下，此功能不可用。
 - 输入不在支持范围内的同步信号。
 - 未发现输入信号。

静止画面

按遥控器上的 **静止画面** 按钮。

屏幕上将出现“静止”指示（但如果在“设置”菜单中为“OSD 消息”项目选择了“限定”，该指示将不会出现（[图61](#)）），并且投影机将进入“静止”模式（即图像会静止）。

若要退出“静止”模式并使屏幕恢复正常，请再次按 **静止画面** 按钮。



通知事项 • 当按下某些控制按钮时，投影机将自动从“静止”状态退出。

- 如果投影机连续长时间投射一个静止影像，则液晶显示器面板可能会被灼伤。请勿使投影机长时间处于“静止”模式。
- 此功能操作中影像有时会出现变形，但这并非故障。

暂时遮屏

按遥控器上的 **遮屏画面** 按钮。

将显示空白屏幕，而不是输入信号的屏幕。请参阅“屏幕”菜单中的“遮屏画面”项目（[图63](#)）。

若要从“遮屏”屏幕退出并返回到输入信号屏幕，请再次按 **遮屏画面** 按钮。



- 当按下某些控制按钮时，投影机将自动从“遮屏”状态退出。

△注意事项 ▶ 如果您希望在投影机光源点亮时显示空白屏幕，请使用上面所述的“遮屏画面”功能。采取其他方法可能会损坏投影机。

通知事项 • 使用“暂时遮屏”功能时不会自动静音。如有必要，请首先设置音量或静音。

双画面 / 画中画

双画面 / 画中画是一种在屏幕上的被分割为主区和副区两个区分别显示两个不同图像的功能。

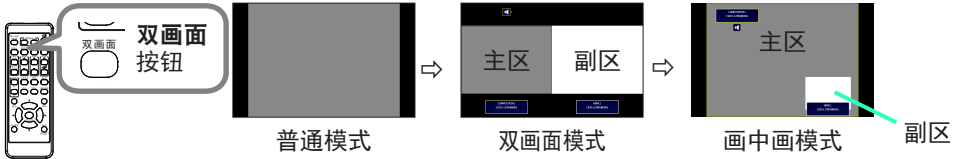

按遥控器上的**双画面**按钮。这可以激活双画面模式。然后，再次按下**双画面**按钮。投影机进入画中画模式。按下**双画面**按钮之前显示的画面会在主区显示。大多数操作只对主区有效。仅可输出主区中与图像输入信号配对的音频输入信号。要关闭画中画模式时，请再按该**双画面**按钮一次。

- 通知事项**
- 在选择 LAN 端口的情况下，按下**双画面**按钮时，主区域将显示其他端口的输入。
 - 在双画面 / 画中画模式中，使用遥控器上的**菜单**按钮或控制面板上的▲/▼按钮可以显示 OSD 菜单。
 - 在双画面 / 画中画模式中，会有某些特定的功能无法使用。
 - 如果按下了无法使用的按钮，则会显示一条信息 (P.97)。但是，请注意，某些特定无法使用的按钮不会显示信息。
 - OSD 菜单中无法使用的功能会显示为灰色并且无法进行选择。
 - 当处于双画面 / 画中画模式时，画面质量可能会受损。

(接下页)

双画面 / 画中画 (续)

○ 设置信息

当双画面/画中画功能启动时，设置信息将显示数秒钟。显示各区的输入信息。同时，会显示主区周围的边框和指示音频输出的音频标记。信息消失后可以使用 ◀/▶ 按钮重新显示。

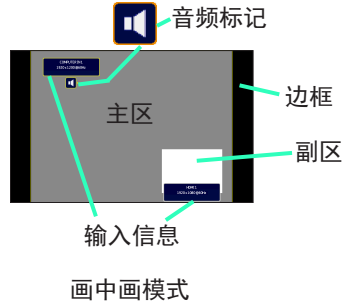
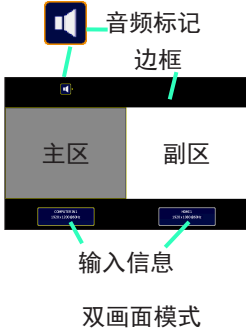

○ 切换主区

画面上出现设置信息时，可用 ◀/▶ 按钮切换主区的位置。边框和音频标记会随之移动。

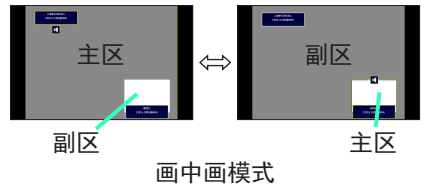
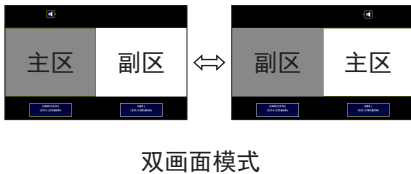

(接下一页)

双画面 / 画中画 (续)

○ 改变图像输入信号

按遥控器上的任何任何可选择输入端口的按钮或按控制面板上的 **INPUT** 按钮。会显示选择主区输入信号的对话框。请用 ▲/▼ 按钮选择信号。如果想要改变副区内的信号，则按 ◀/▶ 按钮暂时切换为主区。

无法在两个区内显示相同的信号。有关可用输入信号的组合，请参见此表。带有“X”标记的组合不能选择。

副区 \ 主区	COMPUTER IN 1	COMPUTER IN 2	VIDEO	HDMI 1	HDMI 2	HDBaseT	LAN
COMPUTER IN 1	X	X	X	0	0	0	X
COMPUTER IN 2	X	X	X	0	0	0	X
VIDEO	X	X	X	0	0	0	X
HDMI 1	0	0	0	X	0	X	X
HDMI 2	0	0	0	0	X	0	X
HDBaseT	0	0	0	X	0	X	X
LAN	X	X	X	X	X	X	X



输入信号

双画面模式



输入信号

副区

画中画模式

(接下页)

双画面 / 画中画 (续)

○ 交换双画面 / 画中画

按分配给交换双画面 / 画中画 (📖71) 的快捷按钮。两个区的位置互换而无需改变任何设置。

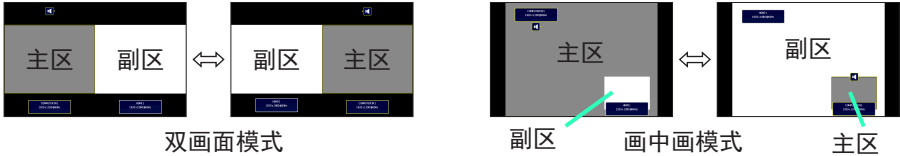

通知事项 • 某些信号即使在普通模式下能正常显示，但也可能无法在双画面 / 画中画模式下正确显示。

○ 更改双画面模式中主区的尺寸

使用遥控器上的 ▲/▼ 按钮更改双画面模式中主区的尺寸。

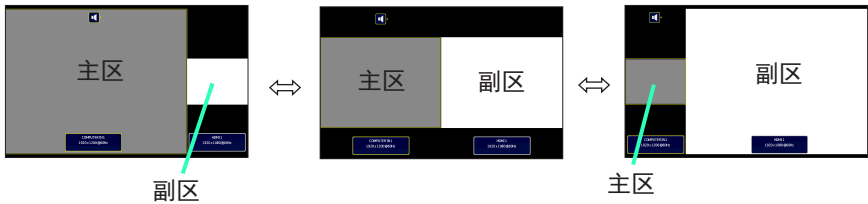

○ 更改画中画模式中副区的位置

1. 选择输入菜单 > 双画面 / 画中画设置 > 画中画位置 (📖54)。
2. 使用遥控器上的 ▲/▼ 按钮更改画中画模式中的副区位置。

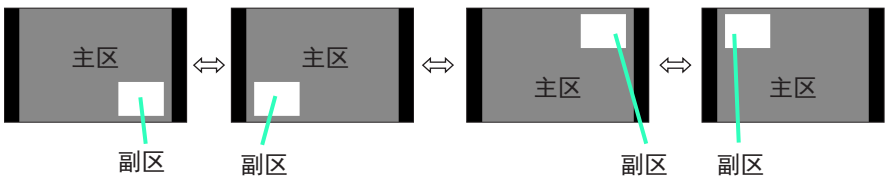

使用菜单功能（续）

3. 如果您要关闭菜单，请再次按**菜单**按钮或选择“关闭”，然后按 ◀ 光标按钮或 ENTER 按钮。即使没有进行任何操作，对话框也会在约 30 秒钟后自动消失。

通知事项 · 选中了某一输入端口或显示某一输入信号时，某些功能将无法执行。

- 如果您要复位该操作，请在操作期间按遥控器上的**复位**按钮。请注意一些项目（例如“语言”、“音量”）无法复位。
- 在“高级菜单”中，如果想要返回到先前的显示画面，请按 ◀ 光标按钮或按遥控器上的**返回**按钮。

OSD（屏幕显示）中的指示



OSD 上常用指示的含义如下。

指示	含义
关闭	选择本字样即可关闭 OSD 菜单。其作用与按 菜单 按钮相同。
返回	选择本字样即可从当前菜单返回上一级菜单。
取消或否	选择本字样即可取消在当前菜单中的操作并返回上一级菜单。
OK 或是	选择本字样即可执行准备就绪的功能或从当前菜单移至下一级菜单。

（接下页）

使用菜单功能 (续)

各菜单包含的项目

菜单中包含的项目如下所示：

菜单	项目
简易菜单 (M41)	宽高比、梯形校正、边角校正、图像模式、光输出、安装、复位、过滤器使用时间、语言、高级菜单、关闭
图像 (M43)	亮度、对比度、彩色、色调、清晰度、图像质量、动态黑阶、我的存储器
影像 (M47)	宽高比、扫描度、垂直位置、水平位置、水平相位、水平尺寸、自动调节执行
输入 (M50)	逐行、视频降噪、彩色空间、视频格式、数字信号格式、数字范围、COMPUTER-IN、帧锁定、分辨率、双画面 / 画中画设置
设置 (M55)	图像显示位置、几何校正、光源和过滤器、安装、待机模式、OSD 消息、待机输出
声音 (M62)	音量、扬声器、音频源
屏幕 (M63)	语言、菜单位置、遮屏画面、自动遮屏画面、启动画面、自选画面、自选画面锁定，输入源名称、模板、C.C. (隐藏字幕)
选项 (M68)	跳过搜索、自动搜索、直接开启电源、自动开启电源、自动关闭电源、快捷按钮、日程安排、特殊设定
网络 (M83)	网络信息、无线网络、网络设置、连接外部设备、其他操作
安全 (M84)	请输入密码、变更安全密码、自选画面密码、身份识别号码锁、状态监视功能、个人文本密码、显示个人文本、填写个人文本、防盗指示灯

简易菜单

通过“简易菜单”可执行下表中显示的项目。
使用 ▲/▼ 光标按钮选择项目。然后根据下表执行操作。



项目	说明
宽高比	使用 ◀/▶ 按钮可切换宽高比的模式。 请参阅“影像”菜单中的“宽高比”项目 (M47)。
梯形校正	按下 ▶ 按钮显示校正梯形失真的对话框 (M29)。
边角校正	按 ▶ 按钮显示用于调节投影图像各角和各边形状的对话框。 请参阅“设置”菜单中的“边角校正”项目 (M56)。
图像模式	使用 ◀/▶ 按钮可切换图像模式。 图像模式是“伽马”和“色温”设置的组合。根据投影源选择适当的模式。 <ul style="list-style-type: none"> 当操作此功能时，线条或其他噪音干扰可能会出示在屏幕上，但这不表示功能失灵。 DICOM 模拟是投影机 DICOM® (“Digital Imaging and Communication in Medicine”) 的模拟模式。此模式可模拟 DICOM 标准 (适用于医疗领域数字通信的标准)，可以用于显示例如 X 光照片等医疗图像。此投影机不是医疗设备并且不符合 DICOM 标准，所以此投影机和 DICOM 模拟模式不应该用于医疗诊断。

(接下页)

项目	说明
光输出	<p>按下 ► 按钮显示光输出对话框。</p> <p>请参阅“设置”菜单中的“光源和过滤器”项目的“光输出”项目 (图 57)。</p> <ul style="list-style-type: none"> • 如果周围环境温度在约 35 至 40°C 之间，光源亮度会自动降低。 • 输入信号的垂直频率为 50Hz 时，如果“闪烁减少”开启，光源的亮度可能会自动降低以减少闪烁 (图 76)。当您不想减少亮度时，设定闪烁减少至关闭 (图 76)。 • 取决于投影方向，光源的亮度可能有所降低。
安装	<p>按 ► 按钮会显示安装对话框。</p> <p>参阅设置菜单中的安装 (图 58)。</p>
复位	<p>执行此项目可将“简易菜单”中除“过滤器使用时间”和“语言”项目之外的所有项目复位。</p> <p>将显示一个对话框以进行确认。使用 ► 按钮选择“OK”可执行复位操作。</p>
过滤器使用时间	<p>空气过滤器的使用时间会显示在菜单中。</p> <p>执行此项目可将计算空气过滤器使用时间的过滤器时间复位。</p> <p>将显示一个对话框以进行确认。使用 ► 按钮选择“OK”可执行复位操作。</p> <p>请参阅“设置”菜单中的“光源和过滤器”项目的“过滤器使用时间”项目 (图 57)。</p>
语言	<p>使用 ◀/► 按钮可更改显示语言。</p> <p>请参阅“屏幕”菜单中的“语言”项目 (图 63)。</p>
高级菜单	<p>按 ► 或 ENTER 按钮，以使用“图像”、“影像”、“输入”、“设置”、“声音”、“屏幕”、“选项”“网络”或“安全”菜单。</p>
关闭	<p>按 ◀ 或 ENTER 按钮关闭 OSD 菜单。</p>

图像菜单

通过“图像”菜单可执行下表中显示的项目。
使用 ▲/▼ 光标按钮选择项目，然后按 ► 光标按钮或 ENTER 按钮执行此项目。然后根据下表执行操作。



项目	说明
亮度	使用 ◀/▶ 按钮可调节亮度。 暗 ⇄ 亮
对比度	使用 ◀/▶ 按钮可调节对比度。 弱 ⇄ 强
彩色	使用 ◀/▶ 按钮可调节彩色的强度。 弱 ⇄ 强
色调	使用 ◀/▶ 按钮可调节色调。 红 ⇄ 绿
清晰度	使用 ◀/▶ 按钮可调节清晰度。 弱 ⇄ 强 • 在进行调节时，可能会出现一些干扰杂波并且 / 或者画面可能发生短暂闪烁。这并非故障。

(接下页)

项目	说明
图像质量	<p>选择此项可显示图像质量菜单。 使用 ▲/▼ 按钮选择一个项目，然后按遥控器上的 ► 按钮或 ENTER 按钮执行该项目。</p> 
	<p>图像模式 选择用户 -1/ 用户 -2/ 用户 -3 后，可调节下方功能。 伽马，色温</p>
	<p>伽马 仅在选择了用户 -1/ 用户 -2/ 用户 -3 后，该功能可用。 使用 ▲/▼ 按钮可切换伽马模式。</p>

(接下页)

项目	说明
图像质量 (续)	<p>伽马 (续)</p> <p>选择某一种“自定义”的模式，然后按 ► 按钮或 ENTER 按钮，将显示一个调节对话框，用于改变特定阶调的亮度。 在您想要更改特殊色调的亮度时，此功能有效。 使用 ◀/▶ 按钮选择一个项目，然后使用 ▲/▼ 按钮调节级别。 • 当操作此功能时，线条或其他噪音干扰可能会出现在画面上，这并非故障。</p>
	<p>色温</p> <p>仅在选择用户 -1/ 用户 -2/ 用户 -3 后，该功能可用。 使用 ▲/▼ 按钮可切换色温模式。 选择某一种“自定义”的模式，然后按 ► 按钮或 ENTER 按钮，此时会显示一个对话框，用于调节所选模式的“偏移”和“增益”。 偏移调节将改变整个色调的彩色亮度。 增益调节则主要影响较亮色调的彩色亮度。 使用 ◀/▶ 按钮选择一个项目，然后使用 ▲/▼ 按钮调节级别。 • 当操作此功能时，线条或其他失真可能会出现在画面上，这并非故障。</p>

(接下页)

项目	说明
<p>图像质量 (续)</p>	<p>细节增强 细节增强具有提高清晰度的功能。 使用 ◀/▶ 按钮可调节清晰度。 弱 ↔ 强</p> <ul style="list-style-type: none"> • 在进行调节时,可能会出现一些干扰杂波并且 / 或者画面可能发生短暂闪烁。这并非故障。
	<p>宽动态 本功能可在明亮的房间显示清晰图像。 使用 ◀/▶ 按钮可调节对比度。</p>
<p>动态黑階</p>	<p>开启 / 关闭动态黑階功能。 配置投影机自动调节输入影像的对比度。输入深色视频信号时,投影机动态调整图像对比度。当模拟信号包含噪音时,此功能可能无法正常工作。</p>
<p>我的存储器</p>	<p>本投影机有 4 个用于调节数据的存储器 (用于“图像”菜单的所有项目)。 使用 ▲/▼ 按钮选择一种功能,然后按 ▶ 或 ENTER 按钮可执行各项功能。</p> <p>调用 -1、调用 -2、调用 -3、调用 -4</p> <p>执行“调用”功能可调用相应编号的存储器的数据,然后根据数据自动调节图像。</p> <ul style="list-style-type: none"> • 相应编号的存储器如果没有数据,调用功能会被跳过。 • 请记住,当前所调节的状态将因调用数据而丢失。如果您想要保持当前的调节状态,请在执行“调用”功能前将其保存。 • 调用数据时可能会出现一些干扰杂波,并且画面可能会发生短暂闪烁。这并非故障。 • 也可通过按 快捷按钮 按钮来执行“调用”功能,该按钮可在“选项”菜单的“快捷按钮”项目中进行设置 (P71)。 <p>保存 -1、保存 -2、保存 -3、保存 -4</p> <p>执行某“保存”功能可将当前调节数据保存到相应编号的存储器中。</p> <ul style="list-style-type: none"> • 请记住,将新数据保存到存储器时,保存于该存储器内的当前数据将丢失。

影像菜单

通过“影像”菜单可执行下表中显示的项目。
使用 ▲/▼ 光标按钮选择项目，然后按 ► 光标按钮或 ENTER 按钮执行此项目。然后根据下表执行操作。





项目	说明
宽高比	<p>使用 ▲/▼ 按钮可切换宽高比的模式。</p> <p>对于电脑信号、HDMI™ 信号、HDBaseT™，视频信号或分量视频信号</p> <p>标准 ⇄ 4:3 ⇄ 16:9 ⇄ 16:10 ⇄ 14:9 ⇄ 放大 ⇄ 原样</p> <p>↑ _____ ↑</p> <p>对于来自 LAN 端口的输入信号，或没有信号</p> <p>MAX-WU65/MAX-WU65F/MAX-WU65H/MAX-WU65E/MAX-WU55/ MAX-WU55F/MAX-WU55H/MAX-WU55E: 16:10 (固定)</p> <ul style="list-style-type: none"> • “标准”模式将保持信号的原始宽高比。
扫描度	<p>使用 ◀/▶ 按钮可调节扫描度比率。</p> <p>小 (放大图像) ⇄ 大 (缩小图像)</p>

(接下页)

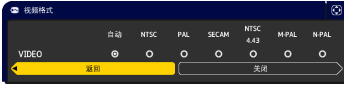

项目	说明
垂直位置	使用 ◀/▶ 按钮可调节垂直位置。 下 ⇄ 上 <ul style="list-style-type: none"> • 过度调节垂直位置可能会导致屏幕上出现干扰杂波。如果发生此情况，请将垂直位置复位到默认设置。选择“垂直位置”时按 复位 按钮会将“垂直位置”复位到默认设置。 • 对视频信号，此调节范围将取决于“扫描度”(M47) 设置。当“扫描度”设置为 10 时，则无法进行调节。 • 使用 LAN、HDMI 1、HDMI 2 或 HDBaseT 端口时，此功能不可用。
水平位置	使用 ◀/▶ 按钮可调节水平位置。 左 ⇄ 右 <ul style="list-style-type: none"> • 过度调节水平位置可能会导致屏幕上出现干扰杂波。如果发生此情况，请将水平位置复位到默认设置。选择“水平位置”时按 复位 按钮会将“水平位置”复位到默认设置。 • 对视频信号，此调节范围将取决于“扫描度”(M47) 设置。当“扫描度”设置为 10 时，则无法进行调节。 • 使用 LAN、HDMI 1、HDMI 2 或 HDBaseT 端口时，此功能不可用。
水平相位	使用 ◀/▶ 按钮调节水平相位消除闪烁。 右 ⇄ 左 <ul style="list-style-type: none"> • 只能为电脑信号或分量视频信号选择此项目。使用 LAN、HDMI 1、HDMI 2 或 HDBaseT 端口时，此功能不可用。

(接下一页)

项目	说明
水平尺寸	<p>使用 ◀/▶ 按钮可调节水平尺寸。 减少 ⇄ 增大</p> <ul style="list-style-type: none"> • 选择此项目只限于电脑信号。使用 LAN、HDMI 1、HDMI 2 或 HDBaseT 端口时，此功能不可用。 • 该调节过度时，图像可能无法正确显示。在这种情况下，请在操作时按遥控器上的 复位 按钮复位该调节。 • 此功能操作中影像有时会出现变形，但这不表示功能失灵。
自动调节执行	<p>选择该项目执行自动调节功能。</p> <p>对于电脑信号 将自动调节垂直位置、水平位置和水平相位。 请确保在尝试使用本功能前将应用程序窗口设置为最大尺寸。较暗的图像可能仍无法被正确调节。调节时，请使用明亮的图像。</p> <p>对于视频信号 将自动选择各个输入信号的最佳视频格式。只有为“输入”菜单中的“视频格式”项目选择“自动”时，此功能才可用 (📺51)。垂直位置和水平位置将被自动设置为默认值。</p> <p>对于分量视频信号 垂直位置和水平位置将被自动设置为默认值。水平相位将自动调整。</p> <ul style="list-style-type: none"> • 自动调节操作大约需要 10 秒。同时请注意，对某些输入自动调节操作可能无法正常工作。 • 当此功能用于视频信号时，某些多余的东西（如线条）可能会出现图像外。 • 当为电脑信号执行此功能时，因电脑型号的不同，可能会在屏幕的边缘显示一道黑框。 • 在“选项”菜单 (📺76) 中，为“特殊设定”项目中的“自动调节”项目选择“精细”或“关闭”时，使用此功能调节的项目可能会有所不同。

项目	说明
<p>视频格式</p>	<p>可以设置 VIDEO 端口的视频格式。 使用 ◀/▶ 按钮切换视频格式模式。</p>  <p>自动 ⇄ NTSC ⇄ PAL ⇄ SECAM ⇄ N-PAL ⇄ M-PAL ⇄ NTSC4.43 ⇄</p> <ul style="list-style-type: none"> • 只有对来自 VIDEO 端口的视频信号才能执行此项目。 • “自动”模式将自动选择最佳模式。 • “自动”操作对某些信号可能无法很好地执行。如果图像变得不稳定（如图像不规则、缺乏彩色），请根据输入信号选择模式。
<p>数字信号格式</p>	<p>切换 HDMI 1 / HDBaseT 支持的信号格式。 选择数字信号格式。</p> <p>4K 标准 ⇄ 2K 兼容</p> <p>选择 4K 标准，连接到支持 4k/30p 信号的设备。 如果使用的设备不支持 4k 信号或选择 4K 标准后无法正确播放图像或声音，请选择 2K 兼容。</p>
<p>数字范围</p>	<p>可以设置 HDMI 1 端口，HDMI 2 和 HDBaseT 端口的 HDMI™ 输入信号的数码范围。</p> <p>(1) 使用 ▲/▼ 按钮选择 端口进行设置。 (2) 使用 ◀/▶ 按钮选择数码范围。</p> <p>自动 ⇄ 标准 ⇄ 增强</p>  <p>自动：自动选择最佳模式。 标准：适用于 DVD 信号（16-235） 增强：适用于电脑信号（0-255）</p> <ul style="list-style-type: none"> • 如果屏幕影像的对比度太强或太弱，请试着寻找更为合适的模式。

（接下页）

项目	说明
<p>COMPUTER-IN</p>	<p>可对 COMPUTER IN1 和 IN2 端口的电脑输入信号类型进行设置。</p> <p>(1) 使用 ▲/▼ 按钮选择 COMPUTER IN 端口进行设置。</p> <p>(2) 使用 ◀/▶ 按钮选择电脑输入信号的类型。</p> <p>(COMPUTER IN1) 自动 ⇔ 绿色同步 关闭</p> <p>(COMPUTER IN2) 自动 ⇔ 绿色同步 关闭 ⇔ 显示器输出</p> <ul style="list-style-type: none"> 选择“自动”模式，您便可以从端口输入 G 同步信号或分量视频信号 (11)。 在自动模式下，图像可能因某些输入信号而失真。在这种情况下，移去信号插接端，以便没有信号被接收，并选择“绿色同步关闭”，然后重新连接信号。 
<p>帧锁定</p>	<p>将每个端口的帧锁定功能设置为开启 / 关闭。</p> <p>(1) 使用 ▲/▼ 按钮选择输入端口。</p> <p>(2) 使用 ◀/▶ 按钮开启 / 关闭帧锁定功能。</p> <p>开启 ⇔ 关闭</p> <ul style="list-style-type: none"> 仅对垂直频率为 49 到 51 Hz，59 到 61 Hz 的信号才能执行此项目。 选择“开启”时，运动图像的显示更平滑。 

(接下页)

项目	说明
分辨率	<p>投影机可以设置 COMPUTER IN1 和 COMPUTER IN2 输入信号的分辨率。</p> <ol style="list-style-type: none"> 在“输入”菜单中使用 ▲/▼ 按钮和按 ► 按钮选择“分辨率”。将显示“分辨率”菜单。 在“分辨率”菜单中使用 ▲/▼ 按钮选择您所希望显示的分辨率。选择“自动”将设置适合输入信号的分辨率。 当选择“标准”分辨率时，按 ► 或 ENTER 按钮将自动调节水平和垂直位置、时钟相位和水平大小。将显示“输入_信息”对话框。 要设置自定义的分辨率，使用 ▲/▼ 按钮选择“自定义”，将显示“分辨率_自定义”框。使用 ▲/▼/◀/▶ 按钮设置水平（“水平”）和垂直（“垂直”）分辨率。不保证本功能对所有分辨率都正常工作。 移动光标至屏幕上的“OK”，然后按 ► 或 ENTER 按钮。出显消息“您确定要更改分辨率吗？”。如果您要保存设置，按 ► 按钮。将自动调节水平和垂直位置、时钟相位和水平大小。将显示“输入_信息”对话框。 若要恢复先前的分辨率而不保持更改，请将光标移到屏幕中的“取消”上，然后按下 ◀ 或 ENTER 按钮。屏幕将返回到“分辨率”菜单，显示先前的分辨率。 <p>• 对于某些图像，此功能可能效果不佳。</p>



(接下页)

项目	说明
双画面 / 画中画设置	画中画位置 使用遥控器上的 ▲ / ▼ 按钮更改画中画模式中的副区位置 (图39)。
	双画面 / 画中画帧锁定 使用双画面或画中画时，选择画面实现帧锁定功能。 左 / 主画面：启动帧锁定功能，以在双画面的左画面或画中画的主区域进行输入。 右 / 子画面：启动帧锁定功能，以在双画面的右画面或画中画的副区域进行输入。

设置菜单

从“设置”菜单，可以执行下表中所示的项目。
使用 ▲/▼ 光标按钮选择项目，然后按 ► 光标按钮或 ENTER 按钮执行此项目。然后根据下表执行操作。



项目	说明
图像显示位置	<p>使用 ▲/▼/◀/▶ 光标按钮选择需要的图像位置。 如果以下任何一个条件符合，则图像显示位置不会改变。</p> <ul style="list-style-type: none"> • 无显示区域（黑屏或背景显示）或未显示在屏幕上。 • 屏幕上显示以下信息之一： <ul style="list-style-type: none"> " 未输入信号 " " 信号不在同步范围内 " " 无效扫描频率 " • 已选择遮屏画面或模板功能。

(接下页)

项目	说明
几何校正	<p>梯形校正 选择此项可显示梯形校正对话框。 详情请参阅校正失真上的梯形校正 (M29)。</p> <ul style="list-style-type: none"> • 本功能的可调节范围依输入而异。对于某些输入，本功能可能效果不佳。 • 当变焦调节设置为“TELE”(望远焦距)时,梯形校正可能会使用过度。本功能应尽可能在变焦调节设置为“WIDE”(广角焦距)时使用。 • 使用边角校正 (M30) 调节屏幕时, 此功能不可用。
	<p>边角校正 选择此项可显示边角校正对话框。更多详情请参阅校正失真上的边角校正 (M30)。</p> <ul style="list-style-type: none"> • 使用梯形校正 (M29) 调节屏幕时, 此功能不可用。
	<p>图案 使用 ▲/▼ 按钮来选择图案。 显示图案 [关闭 /1/2/3/4/5/6] 可通过 ◀/▶ 按钮切换。</p> <p>图案 1: 边框 图案 2: 红色网格 图案 3: 绿色网格 图案 4: 蓝色网格 图案 5: 垂直 9 级色阶图 图案 6: 水平 9 级色阶图 关闭 : 显示输入信号。</p>

(接下页)

项目	说明
安装	<p>按 ► 按钮显示更改安装设置的对话框。</p>  <p>用 ▲/▼ 按钮，在安装对话框上选择所需的设置。 当状态监视功能开启时，此功能不可用 (🔒87)。</p>

(接下页)

项目	说明
待机模式	<p>使用 ▲/▼ 按钮切换待机模式的设置。</p> <p>快速启动：适用于快速启动（待机功率将增加）。 当投影机设置为快速启动并处于待机模式时，电源 / 状态 1 指示灯为绿色，闪烁 2 次，持续约 3 秒钟。快速启动在 30 分钟后禁用，模式切换到正常待机状态。在快速启动模式下，电源 / 状态 1 指示灯闪烁橙色。投影机通过快速启动打开时，不显示启动画面。风扇在启用快速启动的情况下运行。</p> <p>正常：适用于在待机模式下使用通信功能。</p> <p>网络待机 (WOL)：适用于在有线网络上使用 Wake on LAN (WOL) 功能，同时降低电力消耗。</p> <p>节能：降低功率至最低限度。</p> <ul style="list-style-type: none"> • 在选择网络待机 (WOL) 或节能后，以下限制适用。 <ul style="list-style-type: none"> - 在投影机处于待机状态时（除非接通投影机的电源），否则 RS-232C 通信控制将不起作用。如果“通信”菜单中的“通信型式”被设置为“网络桥”，所有的 RS-232C 指令将不起作用 (P.80)。 - 待机输出无效。 - 投影机处于待机模式时，HDMI 连接和 HDBaseT™ 功能将不起作用。 - 待机模式下的日程安排功能（如电源 - 开启）将无法操作。 - 在投影机开机一段时间后，方可使用。 • 当选择网络待机 (WOL) 后，同时投影机处于待机模式之时，只接受有线网络上的 Wake on LAN (WOL)。

(接下一页)

Wake On LAN (WOL) 功能

如果您选择设置菜单 > 待机模式中的网络待机 (WOL)，您可使用有线网络的 Wake-On LAN (WOL) 功能，同时节省待机状态下的功耗。

操作

在投影机进入正常待机模式后，可通过在待机状态下接收 WOL Magic 数据包来使用各种通信功能。

但是如果投影机通过 WOL Magic 数据包进入正常待机模式后过去 10 分钟，投影机会自动恢复到功耗更低的网络待机 (WOL) 待机模式。

在收到 WOL Magic 数据包后有线网络上需要约 1 分钟，或者无线网络需要约 2 分钟才可使用通信功能。

WOL Magic 数据包

项目	规格
网络	仅限有线网络
协议	UDP
目的地地址	广播地址
目的地端口号	任意
WOL Magic 数据包	一个使用投影机的有线网络的 MAC 地址 (FF:FF:FF:FF:FF:FF (6 个字节)) 后接 MAC 地址 (6 个字节) 重复 16 次的 102 个字节的数据的数据包

(示例) MAC 地址的 WOL Magic 数据包: 01:02:03:04:05:06
 FF:FF:FF:FF:FF:FF: 01:02:03:04:05:06: 01:02:03:04:05:06:
 01:02:03:04:05:06: 01:02:03:04:05:06: 01:02:03:04:05:06:
 01:02:03:04:05:06: 01:02:03:04:05:06: 01:02:03:04:05:06:
 01:02:03:04:05:06: 01:02:03:04:05:06: 01:02:03:04:05:06:
 01:02:03:04:05:06: 01:02:03:04:05:06: 01:02:03:04:05:06:
 01:02:03:04:05:06: 01:02:03:04:05:06:

通告

支持的 WOL Magic 数据包是待发送至广播地址的数据包。

普通路由器默认情况下可能不会将广播地址的数据包转发至一个不同的网络地址的设备。

如果您使用这样的路由器，WOL 功能无法用于不在同一网络地址的投影机。

有关路由器设置请咨询您的网络管理员。

该功能仅在有线网络中可用，不能在无线网络中使用。

项目	说明
OSD 消息	<p>使用 ▲/▼ 按钮可开启 / 关闭消息功能。</p> <p>标准 ⇄ 限定 ⇄ 禁止</p>  <ul style="list-style-type: none"> ■ 标准 : OSD 消息显示正常。 ■ 限定 : 以下信息功能不可用。 “自动处理中” (在自动调节时)。 “未输入信号” “信号不在同步范围内” “无效扫描频率” “不可用” “检索...” (在检索输入信号时)。 “正在检测端口...” (在检测到输入信号时)。 更改显示的输入信号指示。 更改显示的宽高比指示。 更改显示的“图像模式”指示。 更改显示的“我的存储器”指示。 按 静止画面 按钮冻结屏幕时, 显示的“静止”和“ ”指示。 更改显示的“模板”指示。 更改显示的光输出的指示。 ■ 禁止 : 所有信息功能不可用。 <p>功能可用的按钮如下所示。 待机 / 电源</p> <ul style="list-style-type: none"> • 使用遥控器上 OSD 消息 按钮退出禁止 (📺6)。
待机输出	<p>AUDIO OUT</p> <p>在待机模式下可选择声音输出。</p> <ul style="list-style-type: none"> • 当待机模式已设置为网络待机 (WOL) 或者节能时, 将无法操作待机输出菜单。

声音菜单

从“声音”菜单，可以执行下表中所示的项目。
使用 ▲/▼ 光标按钮选择项目，然后按 ► 光标按钮或 ENTER 按钮执行此项目。然后根据下表执行操作。



项目	说明								
音量	使用 ◀/▶ 按钮调节音量。 弱 ⇄ 强								
扬声器	使用 ▲/▼ 按钮可开启 / 关闭内置指示器。 开启 ⇄ 关闭 当选择“关闭”时，内置扬声器不工作。								
音频源	<p>投射来自步骤 (1) 所选输入端口的图像信号时，来自步骤 (2) 所选输入端口的音频信号将同时输出至 AUDIO OUT 端口和本投影机的内置扬声器。但是，当“扬声器”设为“关闭”时，内置扬声器不工作。</p> <p>(1) 用 ▲/▼ 按钮选择图像输入端口。 (2) 使用 ◀/▶ 按钮，选择一个音频输入端口或静音图标。 该图标示意以下。</p> <table style="width: 100%; border: none;"> <tr> <td style="width: 50%;">1 号：AUDIO IN1 端口</td> <td style="width: 50%;">2 号：AUDIO IN2 端口</td> </tr> <tr> <td>3 号：AUDIO IN3 端口</td> <td>4 号：HDMI 1 端口</td> </tr> <tr> <td>5 号：HDMI 2 端口</td> <td>6 号：HDBaseT 端口</td> </tr> <tr> <td>7 号：LAN 端口</td> <td>⌘：静音</td> </tr> </table> <ul style="list-style-type: none"> • 端口 4 至 7 的音频输入只能通过每个图像输入端口进行选择。 • 当 ⌘ 被选定并且含有 C. C. (Closed Caption: 闭合字幕) 的输入信号收到时，C. C. 将自动启动。该功能只有在当 VIDEO 信号端口选择 NTSC 制式；或当 COMPUTER IN1 和 COMPUTER IN2 信号端口选择 480i@60 制式；以及当“屏幕”菜单 (67) 下的 C. C. 菜单的“显示”项目被选为“自动”时才有效。 	1 号：AUDIO IN1 端口	2 号：AUDIO IN2 端口	3 号：AUDIO IN3 端口	4 号：HDMI 1 端口	5 号：HDMI 2 端口	6 号：HDBaseT 端口	7 号：LAN 端口	⌘：静音
1 号：AUDIO IN1 端口	2 号：AUDIO IN2 端口								
3 号：AUDIO IN3 端口	4 号：HDMI 1 端口								
5 号：HDMI 2 端口	6 号：HDBaseT 端口								
7 号：LAN 端口	⌘：静音								



屏幕菜单

通过“屏幕”菜单可执行下表中显示的项目。
使用 ▲/▼ 光标按钮选择项目，然后按 ► 光标按钮或 ENTER 按钮执行此项目。然后根据下表执行操作。



项目	说明
语言	<p>使用 ▲/▼/◀/▶ 按钮可切换 OSD (屏幕显示) 语言。</p> <p>ENGLISH ⇄ FRANÇAIS ⇄ DEUTSCH ⇄ ESPAÑOL ↑ (在语言对话框中显示) ↓</p> <p>按 ENTER 或 ⏻ 按钮以保存语言设置。</p>
菜单位置	<p>使用 ▲/▼/◀/▶ 按钮可调节菜单位置。</p> <p>若要退出操作，请按遥控器上的 菜单 按钮或停止操作约 10 秒钟。</p>
遮屏画面	<p>使用 ▲/▼ 按钮可切换遮屏画面屏幕的模式。</p> <p>遮屏画面屏幕是具有暂时清屏功能的屏幕 (📖33)。可通过按遥控器上的 遮屏画面 按钮显示该屏幕。</p> <p>自选画面 ⇄ 初始画面 ⇄ 蓝 ⇄ 白 ⇄ 黑 ↑ ↓</p> <p><u>自选画面</u>：可通过“自选画面”项目对屏幕进行注册 (📖64)。</p> <p><u>初始画面</u>：作为标准屏幕而预设的屏幕。</p> <p><u>蓝、白、黑</u>：各种颜色的纯色屏幕。</p> <ul style="list-style-type: none"> • 为避免残留余像，几分钟后“自选画面”或“初始画面”屏幕将变为纯黑色屏幕。
自动遮屏画面	<p>使用 ▲/▼ 按钮可切换“自动遮屏画面”屏幕的模式。</p> <p>蓝 ⇄ 白 ⇄ 黑 ↑ ↓</p> <ul style="list-style-type: none"> • 为避免残留余像，在以下情况下，几分钟后，通过“自动遮屏画面”功能，显示的图像会变为指定的黑色屏幕。 <ul style="list-style-type: none"> - 自选画面”或“初始画面”作为“遮屏画面”显示时。 - 显示启动画面时。







(接下页)

项目	说明
<p>启动画面</p>	<p>使用 ▲/▼ 按钮可切换启动画面的模式。 启动画面是在没有检测到信号或检测到不适合的信号时显示的屏幕。</p> <p>自选画面 ⇔ 初始画面 ⇔ 关闭</p> <p style="text-align: center;">↑—————↑</p> <p>自选画面：可通过“自选画面”项目对屏幕进行注册 (M64)。 初始画面：作为标准屏幕而预设的屏幕。 关闭：纯黑屏幕</p> <ul style="list-style-type: none"> • 为避免残留余像,几分钟后“自选画面”或“初始画面”屏幕将变为“自动遮屏画面”屏幕 (M63)。 • 如果“安全”项目的自选画面密码选择了开启 (M85) 启动画面将固定于自选画面。
<p>自选画面</p>	<p>此项目允许您捕捉要用作“自选画面”影像的影像,它可用作“遮屏画面”屏幕和“启动画面”屏幕。在执行以下步骤之前,请显示您想要捕捉的影像。</p> <p>选择此项目将显示一个标题为“自选画面”的对话框。该对话框将询问您是否从当前屏幕开始捕捉影像。</p> <p>请等待目标影像显示出来,然后按 ENTER 或  按钮启动注册。</p> <p>若要恢复屏幕并返回到先前的对话框,请按遥控器上的 复位 按钮。</p> <p>注册可能需要花几分钟时间。</p> <p>当完成注册后,注册的屏幕和以下消息会显示数秒钟:</p> <p style="text-align: center;">“自选画面选取完成。”</p> <p>如果注册失败,则会显示以下消息:</p> <p style="text-align: center;">“选取出错、请重试。”</p> <ul style="list-style-type: none"> • 当为“自选画面锁定”项目 (M65) 选择“开启”时,不能选择此功能。 • 当安全项目的自选画面密码选择开启时 (M85), 不能选择此功能。 • 使用 LAN、HDMI 1、HDMI 2 或 HDBaseT 端口时,此功能不可用。

(接下页)

项目	说明
<p>自选画面锁定</p>	<p>使用 ▲/▼ 按钮可开启 / 关闭“自选画面锁定”功能。 开启 ⇔ 关闭 当选择“开启”时，“自选画面”项目被锁定。可使用此功能保护当前的自选画面。 • 当安全项目的自选画面密码选择开启时 (085)，不能选择此功能。</p>
<p>输入源名称</p>	<p>本投影机的每个输入端口都可以应用一个名称。</p> <ol style="list-style-type: none"> (1) 使用“屏幕”菜单上的 ▲/▼ 按钮选择“输入源名称”，然后按 ► 或 ENTER 按钮。随即显示“输入源名称”菜单。 (2) 使用“输入源名称”菜单上的 ▲/▼ 按钮选择要命名的端口，然后按 ► 按钮。将显示“输入源名称”对话框。在指定名称之前，菜单右侧将一直保持空白。 (3) 在“输入源名称”对话框中选择指定至端口的图标。分配给端口的名称也将根据所选图标自动切换。按 ENTER 或 ◀ 按钮决定图标选择。 (4) 选择想要分配的编号给带图标的端口。可以从空白（不分配编号）、1、2、3 或 4 中选择编号。然后按 ENTER 或 ◀ 按钮。 (5) 若要修改分配给端口的名称，请选择“自定义名称”，然后按 ENTER 或 ◀ 按钮。 

(接下一页)

项目	说明
<p>输入源名称 (续)</p>	<p>(6) 当前名称将显示在第一行。使用 ▲/▼/◀/▶ 按钮和 ENTER 或  按钮选择并输入字符。要一次删除一个字符，请按 复位 按钮或同时按 ◀ 和  按钮。同样，如果将光标移至屏幕上的“删除”或“全部删除”，并按 ENTER 或  按钮，则将删除 1 个字符或所有字符。名称最长为 16 个字符。</p> <p>(7) 若要更改已插入的字符，请按 ▲ 按钮将光标移至第一行，然后使用 ◀/▶ 按钮将光标移至要更改的字符上。按 ENTER 或  按钮后，字符即被选定。然后，按照上述第 (6) 项中所述的相同步骤进行操作。</p> <p>(8) 若要完成输入文本，请将光标移至屏幕上的“OK”，然后按 ▶, ENTER 或  按钮。若要不保存更改而恢复到先前的名称，请将光标移至屏幕上的“取消”，然后按 ◀, ENTER 或  按钮。</p>
<p>模板</p>	<p>用 ▲/▼ 按钮切换模板屏幕的模式。按 ▶ (或 ENTER) 按钮显示所选模板，按 ◀ 按钮关闭显示的屏幕。</p>



(接下一页)

项目	说明
<p>C.C. (隐藏字幕)</p>	<p>C.C. 具有能显示视频、文件、其它演示或其它相关声音的音频记录或对话的功能。要使用此功能，需有支持 C.C. 功能的 NTSC 格式视频源或 480i@60 格式分量视频源。这可能因设备或信号来源而无法正常工作。在这种情况下，请关闭“隐藏字幕”。</p>
	<p>显示 使用 ▲/▼ 按钮从以下选项中选择隐藏字幕“显示”设置。</p> <p>自动 ⇔ 开启 ⇔ 关闭 ↑—————↑</p> <p><u>自动</u>：选择了消音图标设为音频源端口的输入信号(C.C. 兼容)时，隐藏字幕会自动出现。</p> <p><u>开启</u>：隐藏字幕开启。</p> <p><u>关闭</u>：隐藏字幕关闭。</p> <ul style="list-style-type: none"> • 当 OSD 菜单处于激活状态时，不会显示字幕。 • 隐藏字幕具有能显示电视节目或其他视频来源的对话、旁白和 / 或音响效果的功能。能否使用隐藏字幕视广播设备和 / 或内容而定。
	<p>模式 使用 ▲/▼ 按钮从以下选项中选择隐藏字幕模式设置。</p> <p>字幕 ⇔ 文本</p> <p><u>字幕</u>：显示隐藏字幕。</p> <p><u>文本</u>：显示文本数据以提供其它信息，如新闻报告或电视节目指南。该信息会占据整个屏幕。不是所有的 C.C. 节目都有文本信息。</p>
<p>频道 使用 ▲/▼ 按钮从以下选项中选择隐藏字幕频道设置。</p> <p>1 ⇔ 2 ⇔ 3 ⇔ 4 ↑—————↑</p> <p><u>1</u>：频道 1、主频道 / 语言</p> <p><u>2</u>：频道 2</p> <p><u>3</u>：频道 3</p> <p><u>4</u>：频道 4</p> <p>频道数据可能会视内容而不同。某个频道可用于第二语言或为空白。</p>	



选项菜单

通过“选项”菜单可执行下表中显示的项目。
使用 ▲/▼ 光标按钮选择项目，然后按 ► 光标按钮或 ENTER 按钮执行此项目。然后根据下表执行操作。





项目	说明
跳过搜索	<p>端口可设置为在通过自动搜索功能（见下文）进行的搜索中将其忽略。</p> <p>(1) 用 ▲/▼ 按钮选择图像输入端口。 (2) 用 ◀/▶ 按钮开启 / 关闭“跳过搜索”功能。 标准 ⇄ 跳过</p> <p>设为跳过的端口会被跳过。</p> <ul style="list-style-type: none"> 无法设置同时跳过所有端口。
自动搜索	<p>使用 ▲/▼ 按钮可开启 / 关闭自动搜索信号功能。 开启 ⇄ 关闭</p> <p>当选择“开启”时，将按以下顺序自动轮流检测各输入端口是否有信号。将从当前端口开始搜索。当发现输入信号后，投影机将停止搜索并显示影像。</p>

(接下一页)

项目	说明
直接开启电源	<p>使用 ▲/▼ 按钮可开启 / 关闭“直接开启电源”功能。 开启 ⇄ 关闭</p> <p>在设置为“开启”时，投影机上的光源将会不按常规步骤而自动打开 (P.20)，仅当在切断电源后对投影机供电时，光源才亮起。</p> <ul style="list-style-type: none"> • 如果对投影机供电但光源关闭时，此功能不起作用。 • 通过“直接电源开机”功能开启光源后，如果在约 20 分钟内既未检测到输入信号，又未检测到任何操作，即使“自动关闭电源”功能 (P.70) 已禁用，投影机也将关闭。 <p>⚠ 警告 ▶ 即使自动打开，也一定要确认投影机已安装并安全连接。</p>
自动开启电源	<p>当投影机处于待机模式并检测到外部设备的视频信号输入时，此功能启动投影机以在屏幕上自动显示图像。可通过根据显示的列表选择输入来启用此功能。</p> <ul style="list-style-type: none"> • 当待机模式设置为网络待机 (WOL) 或节能时，此功能不可用。 • 通过已连接的外部设备，此功能可能会无意中启用。 <p>⚠ 警告 ▶ 启用此功能后，可以通过操作与投影机连接的设备而无意中打开投影机。请勿将东西放在投影机或投影机周围。</p> <p>▶ 即使自动打开，也一定要确认投影机已安装并安全连接。</p>

(接下一页)

项目	说明
<p>自动关闭电源</p>	<p>使用 ▲/▼ 按钮可调节自动关闭投影机的倒计时时间。 长（最长 99 分钟）↔ 短（最短 0 分钟 = 关闭）</p> <div style="display: flex; justify-content: space-around;">   </div> <p>当该时间设置为 0 时，投影机不会自动关闭。 当该时间设置为 1 至 99 时，同时无信号或有不适合信号的过去时间段达到了设定时间，投影机光源将自动熄灭。 如果在相应时间内按下投影机或遥控器上的某一个按钮或向 CONTROL 端口传送一个命令 (get 命令除外)，则投影机不会关闭。 请参阅“关闭电源”一节 (P.22)。</p>

(接下页)

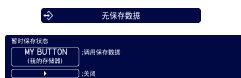

项目	说明
快捷按钮	<p>此项目用于将以下功能之一指定给遥控器 (图6) 上的快捷按钮 -1/2。</p> <p>(1) 用快捷按钮菜单上的 ▲/▼ 按钮选择一个快捷按钮 - (1/2)。</p> <p>(2) 然后使用 ◀/▶ 按钮将以下功能之一设置为所选按钮。</p> <ul style="list-style-type: none"> • COMPUTER IN1：将端口设置为 COMPUTER IN1。 • COMPUTER IN2：将端口设置为 COMPUTER IN2。 • LAN：将端口设置为 LAN。 • HDMI1：将端口设置为 HDMI 1。 • HDMI2：将端口设置为 HDMI 2。 • HDBaseT：将端口设置为 HDBaseT。 • VIDEO：将端口设置为 VIDEO。 • 信息：显示系统_信息，输入_信息 (图82)，无线_信息，有线_信息或者什么也不显示。 • 交换双画面 / 画中画：在显示双画面模式下用左侧的图像交换右侧的图像。在画中画模式中交换主图像和副图像。 • 画中画位置：切换画中画位置。 • 我的存储器：装入所存储的调节数据之一 (图46)。 如果保存了多个数据，只要按下快捷按钮，调节值就会发生改变。 如果存储器中未保存任何数据，将出现对话框“无保存数据”。 如果当前调节值未保存到存储器，将出现右侧所示的对话框。 如果想要保持当前的调节值，请按 ▶ 按钮退出。 否则，装入数据将覆盖当前的调节状态。 <p>(接下页)</p>

(接下页)

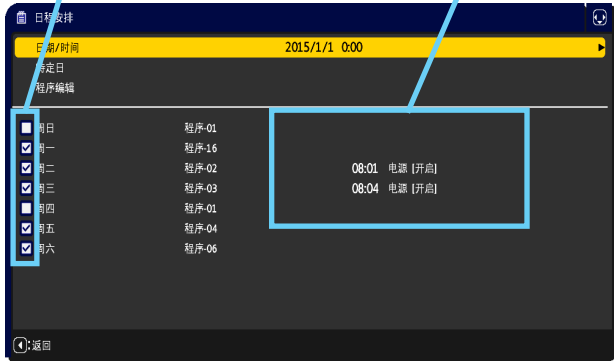

项目	说明								
快捷按钮 (续)	<ul style="list-style-type: none"> • 图像模式：更改“图像模式” (M41)。 • 过滤器复位：显示过滤器使用时间复位确认对话框 (M57)。 • 模板：使被选为“模板”项目 (M66) 的模板方式出现或消失。 • 影音关闭：开启和关闭图像和音频。 • 分辨率：可开启 / 关闭“分辨率”菜单 (M53)。 • 光输出：更改光输出 (M57)。 • 宽动态：开启 / 关闭宽动态对话框 (M46)。 • 细节增强：开启 / 关闭细节增强对话框 (M46)。 • 快捷按钮：开启 / 关闭快捷按钮对话框 (M71)。 								
日程安排	<p>■ 如何设置项目</p> <ol style="list-style-type: none"> 1. 使用光标按钮 ▲/▼/◀/▶ 进行选择或调整。 2. 选择OK完成设置。 <div style="border: 1px solid black; border-radius: 10px; padding: 5px; margin: 10px 0;"> <p>通知事项 · 请参照实际的屏幕菜单 (OSD) 进行适当的操作。</p> </div> <table border="1" style="width: 100%; border-collapse: collapse;"> <thead> <tr> <th style="width: 30%;">项目</th> <th>说明</th> </tr> </thead> <tbody> <tr> <td>日期 / 时间</td> <td>输入当前日期 (年 / 月 / 日) 和时间 (24 小时制) 来设定投影机基准时间。</td> </tr> <tr> <td>特定日</td> <td>如果仅在某特定日期执行, 请说明该日期 (月 / 日)。允许设置从特定日 - 1 到特定日 - 10 的 10 个不同的时间表。</td> </tr> <tr> <td>程序编辑</td> <td>设置当天的执行活动和执行时间。一天可设置一项程序, 最多可设置 16 项程序。每项程序最多可设置 20 项活动。</td> </tr> </tbody> </table> <p>■ 设置流程</p> <ol style="list-style-type: none"> ① 在日期 / 时间中定义当前日期 / 时间为基准项。 ② 在程序编辑中指定当天执行活动和执行时间。 ③ 选择安排日期 (某特定日期: 特定日或一周中的某几天: 每周), 然后选择一项程序。 <p>设置屏幕为垂直滚动, 交替显示一周中的某几天和特定日。 (第1页 / 共2页: 一周中的某几天, 第2页 / 共2页: 特定日)</p>	项目	说明	日期 / 时间	输入当前日期 (年 / 月 / 日) 和时间 (24 小时制) 来设定投影机基准时间。	特定日	如果仅在某特定日期执行, 请说明该日期 (月 / 日)。允许设置从特定日 - 1 到特定日 - 10 的 10 个不同的时间表。	程序编辑	设置当天的执行活动和执行时间。一天可设置一项程序, 最多可设置 16 项程序。每项程序最多可设置 20 项活动。
项目	说明								
日期 / 时间	输入当前日期 (年 / 月 / 日) 和时间 (24 小时制) 来设定投影机基准时间。								
特定日	如果仅在某特定日期执行, 请说明该日期 (月 / 日)。允许设置从特定日 - 1 到特定日 - 10 的 10 个不同的时间表。								
程序编辑	设置当天的执行活动和执行时间。一天可设置一项程序, 最多可设置 16 项程序。每项程序最多可设置 20 项活动。								

(接下页)

项目	说明
<p>日程安排 (续)</p>	<p>■ 如何激活(日期/时间 / 特定日) 在框中加入复选标记。</p> <p>框中的复选标记</p> <p>加入复选标记可以看到日期和初始设置信息。</p>  <p>1/2页 (设置日期(年/月/日)和时间(24小时制)。)</p>
	<p>框中的复选标记</p> <p>加入复选标记可以看到日期和初始设置信息。</p>  <p>2/2页 (从1到10设置具体日期。)</p> <p>在选择“周六”的状态下,按▼光标按钮可以从1/2页移动至2/2页。</p>

(接下页)

项目	说明
日程安排 (续)	<p>■ 程序编辑 程序 1 到 16 的时间和事件可以进行编辑。</p> <ul style="list-style-type: none"> • 返回 选择此项返回日程安排的顶部菜单。 • 选项 从程序 -01 到 16 中选择并进行编辑。 每项程序最多可设置 20 项活动。 • 复制到 所选程序（带时间和事件设置）可被复制到其他程序。 • 应用 选择应用并保存所有调整和设置。 <p style="background-color: yellow; padding: 5px;">⚠ 警告 ▶ 即使自动打开，也一定要确认投影机已安装并安全连接。</p>



(接下页)

项目	说明
日程安排 (续)	<p>■ 如何编辑所选程序</p> <ol style="list-style-type: none"> 从1到20个事件中选择。 使用光标按钮 ▲/▼ 进行选择。 按下光标按钮 ▶ 设置时间和事件。 使用光标按钮 ◀/▶ 进行选择。 使用光标按钮 ▲/▼ 进行调整。 <p>可以按照如下所示选择事件。</p> <ul style="list-style-type: none"> 电源 - 开启, 待机 输入源 - “输入源” 通道 光输出 - 标准, 使用寿命长 1, 使用寿命长 2, 静音 遮屏画面 - 开启, 关闭 <p>4. 按下光标按钮 ▶ 完成设置。</p> <p>5. 选择应用并保存设置</p> <div style="border: 1px solid black; border-radius: 10px; padding: 10px; margin-top: 10px;"> <p>通知事项 · 请参照实际的屏幕菜单 (OSD) 进行适当的操作。 · 当待机模式已设置为网络待机 (WOL) 或者节能时, 日程安排功能 (如电源 电源开启) 将无法操作。</p> </div>

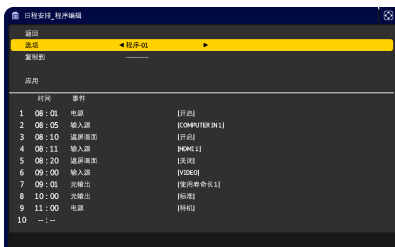

(接下页)

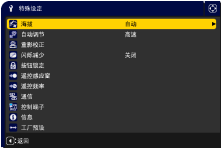
项目	说明
特殊设定	<p>选择此项目可显示“特殊设定”菜单。使用 ▲/▼ 按钮选择一个项目，然后 ► 按钮或 ENTER 按钮执行该项目。</p> 
	<p>海拔 使用 ▲/▼ 按钮可切换冷却风扇的旋转速度。如果是在海拔大约 1600 m 或更高的地方使用投影机，请选择高。否则设为自动。请注意：选择“高”时，投影机的噪声会增大。 高 ⇔ 自动</p>
	<p>自动调节 使用 ▲/▼ 按钮可选择其中一种模式。当选择“关闭”时，自动调节功能将禁用。 精细 ⇔ 高速 ⇔ 关闭 ↑—————↑ <u>精细</u>：采用微调式，包括“水平尺寸”调节。 <u>高速</u>：采用快调式，将“水平尺寸”设置为输入信号的预定数据。 • 自动调节功能有时可能无法正常工作，这要取决于具体的条件，如输入影像、投影机信号电缆、投影机周围环境等。在这种情况下，请选择“关闭”以禁用自动调节，然后进行手动调节。</p>
	<p>重影校正 使用 ▲/▼ 按钮调整设置，以消除重影。</p>
	<p>闪烁减少 开启 ⇔ 关闭 启用此功能时，垂直频率 50Hz 信号的闪烁减少。光源的亮度会下降。</p>

(接下一页)

项目	说明
<p>特殊设定 (续)</p>	<p>按钮锁定</p> <p>(1) 用 ▲/▼ 按钮选择操作控制。 控制面板 ⇄ 遥控</p> <p>(2) 使用 ◀/▶ 按钮以选择全部、打开或关闭。 全部 ⇄ 开启 ⇄ 关闭</p> <p>如果您选择全部，所有功能将被禁用。</p> <p>当第 2 步选择开启时，如果第 1 步中所选的是控制面板，则锁定控制面板上除 待机 / 电源 按钮外的其他按钮。选择关闭将释放第 1 步选定的操作控制上的锁定按钮。</p> <ul style="list-style-type: none"> • 请使用此按钮以避免误动作或意外触动按钮。 • 不能同时锁定控制面板和遥控。 • 如果您选择全部，将显示用于设置密码的画面。按下面设置。 <p>1. 设置密码</p> <p>1) 当利用 ◀/▶ 按钮以选择全部时，将显示一条确认消息。</p> <p>2) 按下 ▶ 按钮以显示请输入按键锁定密码框。</p> <p>3) 使用 ▲/▼/◀/▶, INPUT, 或者  按钮输入 4 部分的密码。</p> <p>将显示请再次输入按键锁定密码框。 再次输入同样的身份识别号码。 这将完成身份识别号码的设定。</p> <p>在请输入按键锁定密码或请再次输入按键锁定密码出现时若无键盘输入的状态持续约 55 秒钟后，则菜单将关闭。</p> <ul style="list-style-type: none"> • 写下密码以免忘记。



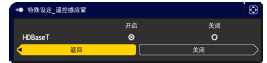

(接下页)

项目	说明
特殊设定 (续)	<p>2. 禁用密码锁定功能</p> <p>如果您通过锁定键解锁该项目，在未显示 OSD 时输入注册的密码。在输入密码之时，状态 2 指示灯将闪烁。</p> <p>如果您通过解锁键解锁该项目，请遵循如下步骤。</p> <p>解锁键：如果遥控设置为全部，则它们是控制面板。如果控制面板设置为全部，则它们是遥控器。</p> <p>当您按下 ► 按钮且同时设置了全部之时，将显示请输入按键锁定密码框。当输入已注册的密码的时候，密码锁定功能将不起作用。</p> <p>如果输入了不正确的密码时，对话框将再次出现。</p>
	<p>遥控感应窗</p> <p>使用 ◀/▶ 按钮对其进行切换。</p> <p>开启 ⇄ 关闭</p>



(接下页)

项目	说明	
特殊设定 (续)	<p>遥控频率</p> <p>(1) 使用 ▲/▼ 按钮变更投影机遥控传感器的设定 ( 19)。</p> <p>1 : 标准 ⇔ 2 : 高</p> <p>(2) 使用 ◀/▶ 按钮开启或关闭投影机的遥控传感器。</p> <p>开启 ⇔ 关闭</p> <p>如果遥控器不能正常工作，撤除两个中的任何一个选项。 不能同时撤除两个选项。</p>	
	通信	<p>选择此项目即可显示“通信”菜单。 在此菜单中，您可以通过 CONTROL 端口来设置投影机的串行通信。</p>  <ul style="list-style-type: none"> 用光标按钮选择一个项目 ▲/▼。然后按 ▶ 按钮打开所选设置项目的子菜单。或者，不按 ▶ 按钮，按 ◀ 按钮，在不变更设置的情况下返回上一个菜单。每个子菜单均可进行上述操作。 如要了解串行通信的功能，请参考 网络指南。

(接下页)

项目	说明	
特殊设定 (续)	通信 (续)	<p>通信型式 通过 CONTROL 端口来选择用于传送的通信型式。 网络桥：如果需要将外部设备作为网络终端进行控制，请在电脑上通过本投影机选择这个型式。 CONTROL 端口不接受 RS-232C 指令。(见 网络桥功能 的 网络指南) 关闭：请选择此模式，使用 CONTROL 端口来接收 RS-232C 指令。</p> <ul style="list-style-type: none"> • 默认设置为关闭。 • 选择“网络桥”时，请检查此项目和“传输方式”(见下文)。
		<p>串口设定 请选择用于 CONTROL 端口的串行通信状态。</p> <p>波特率 4800bps ⇔ 9600bps ⇔ 19200bps ⇔ 38400bps ↑—————↑</p> <p>奇偶校验 无 ⇔ 奇数 ⇔ 偶数 ↑—————↑</p>
		<p>传输方式 通过网络桥从 CONTROL 端口进行的通信选择传输方式。</p> <p>半双工 ⇔ 全双工</p> <p>半双工：这种方式使投影机实现双向通信，但是一次只能进行一个方向的通信，传输或者接收数据。 全双工：这种方式使投影机实现双向通信，数据传输和接收可同时进行。</p> <ul style="list-style-type: none"> • 默认设置为“半双工”。 • 如果选择“半双工”，请检查“响应极限时间”(见 81) 项目的设置。

(接下页)

项目	说明	
特殊设定 (续)	通信 (续)	<p>响应极限时间 选择以从“网络桥”型式和“半双工”方式通过 CONTROL 端口进行通信的其它设备接收响应数据的等待时间。</p> <p>关闭 ⇔ 1s ⇔ 2s ⇔ 3s </p> <p>关闭：如果不需要检查从投影机接收数据的设备做出的响应，请选择此模式。在这种模式下，投影机可从电脑连续发送数据。</p> <p>1s/2s/3s：选择让投影机等待从投影机接收数据的设备做出响应的的时间。等待响应过程中，投影机不会从 CONTROL 端口发送任何数据。</p> <ul style="list-style-type: none"> • 只有当“通信型式”选择“网络桥”并且“传输方式”选择“半双工”时，方可使用此菜单 (P.80)。 • 默认设置为“关闭”。
	控制端子	<p>有线网络 选择是否使用 LAN 或 HDBaseT 端口。</p> <p>LAN ⇔ HDBaseT</p> <div style="border: 1px solid black; border-radius: 15px; padding: 5px; margin-top: 10px;"> <p>通知事项 • 仅 LAN 或 HDBaseT 端口可用于连接网络。根据所在环境可进行切换。</p> </div>

(接下页)

项目	说明
特殊设定 (续)	<p>信息</p> <p>选择该项目显示标题为“输入_信息”的对话框。其中显示的是当前输入的信息。</p> <div style="display: flex; justify-content: space-around; align-items: center;">    </div> <ul style="list-style-type: none"> 对话框中的“帧锁定”消息意味着帧锁定功能正在起作用。 没有信号同步输出时，该项目无法选择。 当“显示个人文本”设置为“开启”时，会在“输入_信息”框中随输入信息一同显示“个人文本”(图 89)。
	<p>工厂预设</p> <p>使用 按钮 ▶ 选择“OK”来执行该功能。使用该功能，所有菜单中的所有项目都会返回初始设置。请注意，“待机模式”“自动遮屏画面”“光源使用时间”、“过滤器使用时间”、“语言”“清洁过滤器提示”“网络”、“日程安排”、“通信”和“安全”项目不会被复位。</p> <p>取消 ⇒ OK</p>

网络菜单

关于网络操作的详细信息，请参照网络指南。请注意，此投影机的网络设置不正确，可能会导致网络故障。在连接到网络上现有接入点之前，请务必咨询您的网络管理员。

安全菜单

此投影机具备有安全功能。

通过“安全”菜单可执行下表中显示的项目。

如要使用“安全”菜单:使用安全功能前,用户需要注册。

进入安全菜单

1. 按 **▶** 按钮。将显示“请输入密码”框。
2. 使用 **▲/▼/◀/▶** 按钮输入所注册的密码。出厂默认密码如下。

0511



这个密码可以变更 ([见下文](#))。将光标移到“请输入密码”框的右侧并按 **▶** 按钮以显示“安全”菜单。

- 强烈建议尽快变更出厂默认密码。
- 如果所输入的密码不正确,“请输入密码”框将再次出现。如果输入了3次错误密码,投影机将关闭。然后每次输入了不正确的密码,投影机均会关闭。

3. 可执行下表中显示的项目。



如果您忘记了您的密码

- (1) 显示“请输入密码”框时,持续按住遥控器上的**复位**按钮3秒钟,或者在按投影机上的**▶**按钮的同时,持续按住**⏻**按钮3秒钟。
 - (2) 10位数的查询号码将被显示。用这个10位数的查询号码与您的经销商联系。在您的用户注册信息被证实后,您的密码将会被发送。
- 在“查询号码”框出现时,如果无键盘输入的状态持续约55秒钟,则菜单将关闭。如有必要,请重复从(1)开始的步骤。

项目	说明
变更安全密码	<ol style="list-style-type: none"> (1) 在“安全”菜单中,使用 ▲/▼ 按钮选择“变更安全密码”,按 ▶ 按钮显示“请输入新密码”框。 (2) 使用 ▲/▼/◀/▶ 按钮输入新密码。 (3) 移动光标至“请输入新密码”框的右侧,按 ▶ 按钮显示“请再次输入新密码”框,再次输入同样的密码。 (4) 移动光标至“请再次输入新密码”框的右侧并按 ▶ 按钮,“请记住新密码”框出现约30秒钟,这时请记录下密码。 按遥控器上的 ENTER 按钮或投影机上的 ▶ 按钮,将关闭“请记住新密码”框。 <p>• 请勿忘记您的密码。</p>



(接下页)

项目	说明
<p>自选画面密码</p>	<p>“自选画面密码”功能可用于禁止他人访问“自选画面”功能，并可防止覆盖现在所登记的“自选画面”图像。</p> <p>1 开启“自选画面密码”</p> <p>1-1 在“安全菜单”中，使用 ▲/▼ 按钮选择“自选画面密码”，按 ► 按钮显示“自选画面密码”开启/关闭菜单。</p> <p>1-2 在“自选画面密码”开启/关闭菜单中，使用 ▲/▼ 按钮选择“开启”。“请输入新密码”框（小）出现。</p> <p>1-3 使用 ▲/▼/◀/▶ 按钮输入“密码”。移动光标至“请输入新密码”框（小）的右侧，按 ► 按钮显示“请再次输入新密码”框，再次输入同样的“密码”。</p> <p>1-4 移动光标至“请再次输入新密码”框的右侧，按 ► 按钮显示“请记下新密码”框约 30 秒钟。这时，请记录下“密码”。遥控器上的 ENTER 按钮或投影机上的 ► 按钮将返回到“自选画面密码”开启/关闭菜单。</p> <p>如果“自选画面”设置了“密码”：</p> <ul style="list-style-type: none"> • “自选画面”注册功能（和菜单）将不可用。 • “自选画面锁定”菜单将不可用。 • “启动画面”设定将被锁定在“自选画面”上（菜单将不可用）。 <p>关闭“自选画面密码”将会允许这些功能的正常操作。</p> <ul style="list-style-type: none"> • 请勿忘记您的“自选画面密码”。 <p>2 关闭“自选画面密码”</p> <p>2-1 遵循 1-1 的步骤，显示“自选画面密码”开启/关闭菜单。</p> <p>2-2 选择“关闭”以显示“请输入密码”框（大）。输入所注册的“密码”，画面将返回到“自选画面”开启/关闭菜单。</p> <p>如果所输入的“密码”不正确，菜单则会关闭。如有必要，请重复从 2-1 开始的步骤。</p> <p>3 如果您忘记了您的“密码”</p> <p>3-1 遵循 1-1 的步骤，显示“自选画面密码”开启/关闭菜单。</p> <p>3-2 选择“关闭”以显示“请输入密码”框（大）。10 位数的查询号码被显示在该框内。</p> <p>3-3 用 10 位数的查询号码与您的经销商联系。在您的用户注册信息被证实后，您的“密码”将会被发送。</p>

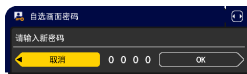

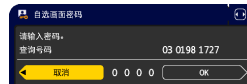
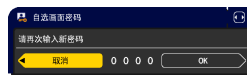

请输入新密码框（小）



请输入密码框（大）

(接下页)

项目	说明
身份识别号码锁	<p>“身份识别号码锁”的功能是防止他人使用投影机，除非输入一个已注册的号码。</p> <p>1 开启“身份识别号码锁”</p> <p>1-1 在“安全”菜单中，使用 ▲/▼ 按钮选择“身份识别号码锁”，并按 ► 按钮或 ENTER 按钮显示“身份识别号码锁”开启/关闭菜单。</p> <p>1-2 在“身份识别号码锁”开启/关闭菜单中，使用 ▲/▼ 按钮选择“开启”，“请输入密码”框将被显示。</p> <p>1-3 使用 ▲/▼/◀/▶，INPUT 或  按钮输入 4 部分的身份识别号码。“请再次输入密码”框将出现。再次输入同样的身份识别号码。这将完成身份识别号码的注册。</p> <ul style="list-style-type: none"> 在“请输入密码”框或“请再次输入密码”框出现时若无键盘输入的状态持续约 55 秒钟，则菜单将关闭。如有必要，请重复从 1-1 开始的步骤。 <p>然后，无论何时在交流电源关闭后重新启动投影机时，“请输入密码”框都会出现。请输入所注册的身份识别号码。</p> <p>输入所注册的身份识别号码后便可使用投影机。如果输入了不正确的身份识别号码，“请输入密码”框将再次出现。</p> <p>如果输入了不正确的身份识别号码 3 次，投影机将关闭。然后，每次输入了不正确的身份识别号码时，投影机都将关闭。在显示“请输入密码”框时若无键盘输入状态持续约 5 分钟，投影机也会关闭。</p> <ul style="list-style-type: none"> 请勿忘记您的身份识别号码。 <p>2 关闭“身份识别号码锁”</p> <p>2-1 遵循 1-1 的步骤，显示“身份识别号码锁”开启/关闭菜单。</p> <p>2-2 使用 ▲/▼ 按钮选择“关闭”，“请输入密码”框将被显示。输入注册的身份识别号码关闭“身份识别号码锁”功能。</p> <p>如果输入了不正确的身份识别号码 3 次，投影机将关闭。</p> <p>3 如果您忘记了您的“身份识别号码”</p> <p>3-1 显示“请输入密码”时，持续按住遥控器上的复位按钮 3 秒钟，或者在按投影机上的 ► 按钮的同时，持续按住  按钮 3 秒钟。</p> <p>10 位数的查询号码将被显示。</p> <ul style="list-style-type: none"> 在显示“查询号码”时，若无键盘输入的状态持续约 5 分钟，则投影机将关闭。 <p>3-2 用 10 位数的“查询号码”与您的经销商联系。在您的用户注册信息被证实后，您的“身份识别号码”将会被发送。</p>

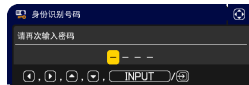
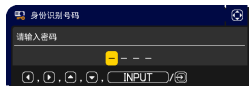

(接下页)

项目	说明
<p>状态监视功能</p>	<p>如果此功能设为开启，且投影机的垂直角不同于以前的录制设置，则会显示状态监视功能开启报警，且不显示输入信号。</p> <ul style="list-style-type: none"> • 如要再次显示此信号，将此功能设为“关闭”。 • “状态监视功能开启”警报被显示约 5 分钟后，光源将熄灭。 • 只要状态监视功能处于开启状态，安装功能就被禁止。 <p>1 开启状态监视功能</p> <p>1-1 使用“安全”菜单上的 ▲/▼ 按钮选择“状态监视功能”并按 ► 或 ENTER 按钮，显示“状态监视功能”功能开启 / 关闭菜单。</p> <p>1-2 使用“状态监视功能”开启 / 关闭菜单上的 ▲/▼ 按钮选择“开启”。选择开启将保存当前角度的设置和安装设置。 “请输入新密码”框（小）出现。</p> <p>1-3 使用 ▲/▼/◀/▶ 按钮输入密码。 移动光标至“请输入新密码”框（小）的右侧，按 ► 按钮显示“请再次输入新密码”框，再次输入相同的密码。</p> <p>1-4 移动光标至“请再次输入新密码”框的右侧并按 ► 按钮显示“请记下新密码”框约 30 秒钟，此时请记录下密码。 按遥控器上的 ENTER 按钮或投影机上的 ► 按钮，将返回到“状态监视功能”开启 / 关闭菜单。</p> <ul style="list-style-type: none"> • 请勿忘记您的“状态监视功能”密码。 • 仅在交流电源关闭后启动投影机时，此功能才有效。 • 如果选择开启时投影机不是处于稳定的位置，此功能将不能正常使用。 <p>2 关闭“状态监视功能”</p> <p>2-1 遵循 1-1 的步骤，显示“状态监视功能”开启 / 关闭菜单。</p> <p>2-2 选择“关闭”显示“请输入密码”框（大）。 输入所注册的密码，画面将返回到“状态监视功能”开启 / 关闭菜单。</p> <p>如果输入的密码不正确，该菜单将会关闭。 如有必要，请重复从 2-1 开始的步骤。</p> <p>3 如果您忘记了您的“密码”</p> <p>3-1 遵循 1-1 的步骤，显示“状态监视功能”开启 / 关闭菜单。</p> <p>3-2 选择“关闭”显示“请输入密码”框（大）。10 位数的“查询号码”被显示在该框内。</p> <p>3-3 用 10 位数的“查询号码”与您的经销商联系。在您的用户注册信息被证实后，您的“密码”将会被发送。</p>

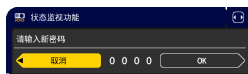
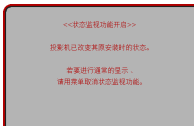

输入新密码框（小）

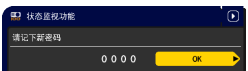
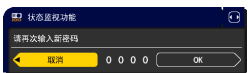

请输入密码框（大）

（接下页）

项目	说明
个人文本 密码	<p>“个人文本密码”功能可以防止“个人文本”被覆盖。当为“个人文本”设置“密码”时；</p> <ul style="list-style-type: none"> • “显示个人文本”菜单将不可用，这将禁止更改“显示”设置。 • “填写个人文本”菜单将不可用，这将阻止“个人文本”被覆盖。 <p>1 开启“个人文本密码”</p> <p>1-1 使用“安全”菜单中的 ▲/▼ 按钮选择“个人文本密码”，按 ► 按钮显示“个人文本密码”开启/关闭菜单。</p> <p>1-2 使用“个人文本密码”开启/关闭菜单上的 ▲/▼ 按钮选择“开启”。“请输入新密码”框（小）出现。</p> <p>1-3 使用 ▲/▼/◀/▶ 按钮输入“密码”。移动光标至“请输入新密码”框（小）的右侧，按 ► 按钮显示“请再次输入新密码”框，再次输入相同的“密码”。</p> <p>1-4 移动光标至“请再次输入新密码”框的右侧并按 ► 按钮显示“请记下新密码”约 30 秒钟，此时请记录下“密码”。</p> <p>按遥控器上的 ENTER 按钮或投影机上的 ► 按钮将返回到“个人文本密码”开启/关闭菜单。</p> <p>2 关闭“个人文本密码”</p> <p>2-1 遵循 1-1 的步骤，显示“个人文本密码”开启/关闭菜单。</p> <p>2-2 选择“关闭”以显示“请输入密码”框（大）。输入所注册的“密码”，屏幕将返回到“个人文本密码”开启/关闭菜单。</p> <p>如果输入的“密码”不正确，该菜单将会关闭。如有必要，请重复 2-1 后的步骤。</p> <p>3 如果您忘记了您的“密码”。</p> <p>3-1 遵循 1-1 的步骤，显示“个人文本密码”开启/关闭菜单。</p> <p>3-2 选择“关闭”以显示“请输入密码”框（大）。10 位数的“查询号码”将显示在该框内。</p> <p>3-3 用 10 位数的“查询号码”与您的经销商联系。在您的用户注册信息被证实后，您的“密码”将会被发送。</p>





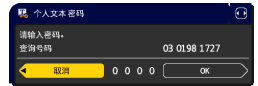
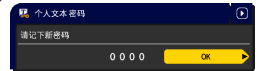
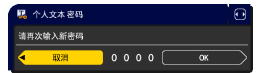

请输入新密码框（小）



请输入密码框（大）

(接下页)

项目	说明
<p>显示个人文本</p>	<p>(1) 使用“安全”菜单上的 ▲/▼ 按钮选择“显示个人文本”，然后按 ► 或 ENTER 按钮显示“显示个人文本”开启 / 关闭菜单。</p> <p>(2) 使用“显示个人文本”开启 / 关闭菜单上的 ▲/▼ 按钮选择开启或关闭。 开启 ⇔ 关闭</p> <p>当它被设为“开启”时，“个人文本”将显示在“启动画面”画面上和“输入_信息”对话框内。</p> <p>• 此功能仅在“个人文本密码”功能设置为“关闭”时可用。</p>  
<p>填写个人文本</p>	<p>(1) 使用“安全”菜单上的 ▲/▼ 按钮选择“填写个人文本”，然后按 ► 按钮。将显示“填写个人文本”对话框。</p> <p>(2) 当前“个人文本”将在前 3 行显示。如果还未填写，这些行将为空。使用 ▲/▼/◀/▶ 按钮和 ENTER 或 -C- 按钮选择并输入字符。要一次删除一个字符，请按 复位 按钮或同时按 ◀ 和 -C- 按钮。同样，如果您将光标移至屏幕上的“删除”或“全部删除”，并按 ENTER 或 -C- 按钮，将删除 1 个或所有字符。“个人文本”的每行最多可输入 24 个字符。</p> <p>(3) 若要更改已插入的字符，请按 ▲/▼ 按钮将光标移至前 3 行中的一行，然后使用 ◀/▶ 按钮将光标移动到要更改的字符上。按 ENTER 或 -C- 按钮后，便选中该字符。然后，遵循在上面的项目 (2) 中所述的相同的步骤进行操作。</p> <p>(4) 若要结束输入文本，请将光标移至屏幕上的“OK”，然后按 ►, ENTER 或 -C- 按钮。若要保存更改返回到上一个“个人文本”，将光标移动到屏幕上的“取消”，然后按 ◀, ENTER 或 -C- 按钮。</p> <p>• “填写个人文本”功能仅在“个人文本密码”功能设置为“关闭”时可用。</p>   

(接下页)

项目	说明
防盗指示灯	选择此项即显示防盗知识灯对话框。使用 ▲/▼ 按钮选择开启或关闭。 开启 ⇄ 关闭 当在身份识别号码锁或状态监视功能开启的状态下选择开启时，通过待机模式下的指示灯亮起 / 闪烁通知 (🔔100)。

维护

清洁和更换空气过滤器

请定期检查并清洁空气过滤器。当指示灯或讯息提示您清洁空气过滤器时，请尽快按照此方法进行清洁。

1. 关闭投影机，然后拔掉电源线。使投影机充分冷却。
2. 请使用真空吸尘器清洁过滤器罩及其四周。
3. 抓住过滤器罩的圆形把手向上拉，将其取出。
4. 轻轻按下底部旋钮，解锁空气过滤器的底边，然后将其取下。
5. 握住过滤器的同时，使用真空吸尘器清洁过滤器的两侧，确保其不会被吸入。如果损坏或严重脏污，请更换上新的空气过滤器。
如要购买新的过滤器单元，请按如下方式告知经销商您的型号。

UX43932

6. 使用真空吸尘器，清洁投影仪的过滤器通风口。
7. 将空气过滤器和过滤器盖放回原位。

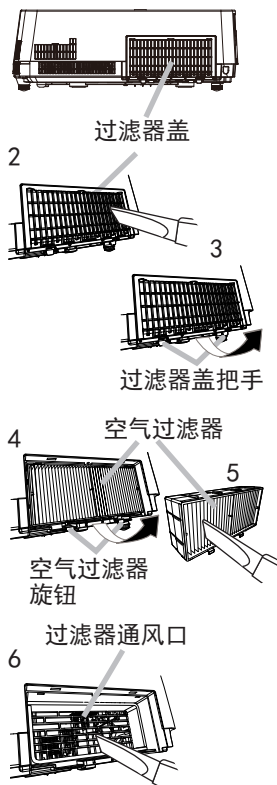

清洁和更换空气过滤器（续）

8. 开启投影机，然后使用“简易菜单”中的“过滤器使用时间”项目将过滤器使用时间复位。

- (1) 按 **菜单** 按钮显示菜单。
- (2) 使用 **▼/▲** 按钮指向“过滤器使用时间”，然后按 **▶** 按钮。将出现一个对话框。
- (3) 按 **▶** 按钮选择对话框中的“OK”。将执行过滤器使用时间复位。

△警告 ▶ 在维护空气过滤器之前，请务必将电源线插头拔下，然后让投影机充分冷却。在投影机处于高温状态时对空气过滤器进行保养，可能会导致电击、投影机烧毁或失灵。

▶ 请只使用指定类型的空气过滤器。请勿在未安装空气过滤器或过滤器罩的情况下使用投影机。否则会导致火灾或投影机失灵。

▶ 请定期清洁空气过滤器。如果空气过滤器被灰尘或其他杂物堵塞，内部温度会升高并且可能会导致火灾、投影机烧毁或失灵。

通知事项 • 当空气过滤器受损或太脏时，请予以更换。

- 请仅在清洁或更换完空气过滤器后再复位过滤器使用时间，以获取有关空气过滤器的合适指标。
- 投影机可能会显示诸如“请检查通风口”等消息或关闭投影机，以防止内部温度升高。

插入或更换内置时钟的电池

本产品内置时钟。在使用要求内置时钟的功能时（网络指南中的📖“日程安排”），请按照以下步骤安装新电池。

使用以下类型的电池。

MAXELL，型号 CR2032 或 CR2032H

1. 关闭投影机的电源，拔下电源线。让投影机充分冷却。
2. 使用硬币或类似物逆时针打开电池舱盖，并提起舱盖将其取出。
3. 使用平头螺丝刀或类似物件撬起旧电池将其取出。请勿使用金属制工具。在撬起电池时，将手指轻置于电池上以防其从电池座中意外弹出。
4. 插入新电池或更换新电池。将电池滑入塑料卡爪下然后将其推入电池座中直到听到咔哒一声推入到位。
5. 将电池舱盖放置到位，然后顺时针转动，使用如硬币等来进行安装固定。

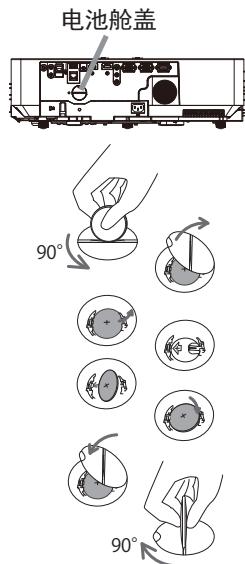

△警告 ▶ 请务必小心对待电池且只能按照指示使用电池。电池如果处理不当可能会爆炸。请勿对电池充电，拆卸或将电池丢入火中。

使用不当可能会导致电池破裂或漏液等，这可能会导致火灾、人员受伤和 / 或污染周围环境。

- 确保仅使用规定的电池。
- 装入电池时，请确保正确对准正负极端子。
- 请将电池放置在儿童和宠物够不着的地方。如果吞下电池，请立即看医生，以便得到紧急治疗。
- 请勿使电池短路或焊接电池。
- 请勿将电池放入火中或水中。请将电池存放在阴暗、凉爽、干燥的地方。
- 如果发现电池泄漏，请清理漏液并更换电池。如果漏液附着到身体或衣服上，请立即用水冲洗干净。
- 请遵守当地有关电池废弃的法律。

通知事项 • 如果设置日期 / 时间后未运行时间，则内部电池需要更换。

其他保养

投影机内部

为了确保安全地使用投影机，请大致每年一次委托您的经销商对其进行清洁和检查。

当心镜头

如果镜头生裂纹、受污或起雾，可能会导致显示质量下降。请注意保护镜头，操作时要小心。

1. 关闭投影机，然后拔掉电源线。使投影机充分冷却。
2. 确保投影机充分冷却后，用市面上销售的镜头清洁拭纸轻轻擦拭镜头。请勿用手直接触摸镜头。
 - 请使用市售的镜头布清洁镜头（用于清洁相机、眼镜等产品的清洁布）。
 - 如果镜头很脏，用少量水浸湿的布擦拭。
 - 切勿使用抛光剂、清洁剂、化学品或诸如汽油或稀释剂的溶剂。
 - 除镜头外的其他部分，请使用软布进行清洁。如果产品太脏，请用水稀释中性洗涤剂，然后将布浸湿后拧干擦拭。

当心机柜和遥控器

保养不当可能会造成诸如变色、脱漆等不利影响。

1. 关闭投影机，然后拔掉电源线。使投影机充分冷却。
2. 在确保投影机已充分冷却之后，用纱布或软布轻轻擦拭。
如果投影机极脏，请将软布浸入清水或已用水稀释的中性清洁剂中，拧干后轻轻擦拭。然后再用柔软的干布轻轻擦拭。

△警告 ▶ 在进行保养之前，请确保已拔下电源线，然后使投影机充分冷却。在投影机处于高温状态时进行保养，可能会导致投影机烧毁和 / 或失灵。

▶ 切勿自行对投影机内部进行保养。这样做非常危险。

▶ 请避免弄湿投影机或让液体渗入投影机。否则可能会导致火灾、电击和 / 或投影机失灵。

• 请勿使含有水、清洁剂或化学品的任何物品靠近投影机。

• 请勿使用喷雾器。

△注意事项 ▶ 请按以下说明正确保养投影机。保养不当不但可能导致人身伤害，而且还可能造成变色、脱漆等不利影响。

▶ 除本说明书中所指定的那些用品以外，请勿使用其他清洁剂或化学品。

▶ 请勿用坚硬的物品擦亮或擦拭本机。

通告 ▶ 请勿用手直接接触镜头表面。

故障诊断



如果出现不当操作，应立即停止使用投影机。

△警告 ▶ 如果出现诸如冒烟、异味、噪声过大、外壳或元件或电缆损坏、液体渗入或外部物质进入等异常情况，切勿使用投影机。遇此情况时，请立即从电源插座上拔下电源插头。在确保没有冒烟或异味后，请联系您的经销商或服务公司。

否则，如果投影机出现问题，建议在请求维修之前进行以下检查和调节。如果无法解决故障，请联系您的经销商或服务公司。他们会告诉您适用的保修条款。

相关消息

当出现某个消息时，请根据下表进行检查和处理。尽管这些消息在几分钟左右将会自动消失，但每次打开电源时仍旧会再次出现。

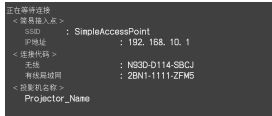
消息	说明
	<p>未发现输入信号。 请确认信号输入的连接、信号源的状态。</p>
	<p>投影机正在等待图像文件。 检查硬件连接、投影机上的设置和网络相关设置。 电脑与投影机的网络连接可能被断开。使用“LiveViewer”菜单的“已连接按钮”，请重新连接。</p>
 <pre>正在解串流 < 设备插入点 > SSID : SimpleAccessPoint IP地址 : 192.168.10.1 < 连接代码 > 名称 : N3SD-D114-SBCJ 制造商代码 : ZBNY-11111-ZFMG 投影机名称 : Projector_Name</pre>	

(接下页)

相关消息 (续)

消息	说明
 <p>COMPUTER IN 1 信号不在同步范围内 fb 123kHz fv 123Hz</p>	<p>输入信号的水平或垂直频率不在所指定范围之内。 请确认本机及信号源的规格。</p>
 <p>COMPUTER IN 1 无效扫描频率</p>	<p>输入了一个不正确的信号。 请确认投影机的规格或信号源的规格。</p>
 <p>COMPUTER IN 2 在 显示器输出 设置状态 请确认COMPUTER IN 2 及为 自动 或 绿色同步关闭</p>	<p>在“COMPUTER IN2”选为“显示器输出”时，将 COMPUTER IN2/MONITOR OUT 端口选为图像输入源 (52)。 需要投射输入到 COMPUTER IN2/MONITOR OUT 端口的图 像时，请选择 自动 或 绿色同步关闭，在这种情况下无 法使用“显示器输出”功能。必要时请选择其他端口用 于图像输入。</p>
 <p>请检查通风口</p>	<p>投影机内部的温度过高。 请关闭电源，然后使本机冷却至少 20 分钟。确认下列项 目后，请再次打开电源。</p> <ul style="list-style-type: none"> • 通风口是否堵塞？ • 空气过滤器是否脏污？ • 环境温度是否超过 40°C？
 <p>提示： 上一次过滤器维护距今现在已有 1000 小时。 请进行过滤器维护。 复位过滤器时间，以便消除报警讯息。 更多信息请参阅使用说明书。</p>	<p>有关清洁空气过滤器时的预防事项的注意。 请立即关闭电源，并参考本说明书的“清洁和更换空气过 滤器”一节清洁或更换空气过滤器。清洁或更换空气过 滤器后，请务必复位过滤器定时器 (57, 92)。</p>
 <p>不可用</p>	<p>按钮操作不可用。</p>

关于指示灯

当“电源 / 状态 1”和“状态 2”指示器的操作不同于常规时，请根据下表进行检查和处理。

电源 / 状态 1 指示灯	状态 2 指示灯	说明
点亮 橙色	关闭	投影机处于待机状态。 请参阅“电源开 / 关”一节。
闪烁 绿色	关闭	投影机正在预热。 请等待。
点亮 绿色	关闭	投影机处于开启状态。 可进行正常操作。
闪烁 橙色	关闭	投影机正在冷却。 请等待。
闪烁 红色 3 次	闪烁 红色 0 至 5 次	光源没有点亮。内部可能过热，或者电源不稳定。 请关闭电源，然后使本机冷却至少 20 分钟。投影机充分冷却后，请确认下列项目，然后再次打开电源。 <ul style="list-style-type: none"> • 通风口是否堵塞？ • 空气过滤器是否脏污？ • 外界温度是否超过 40°C？

(接下页)

关于指示灯 (续)

电源 / 状态 1 指示灯	状态 2 指示灯	说明
闪烁 红色 7 次	闪烁 红色 1 至 7 次	冷却风扇不转动。 请关闭电源，然后使本机冷却至少 20 分钟。投影机充分冷却后，请确认外部物质是否阻碍了风扇等，然后再次打开电源。 如果处理后仍显示同一指示，请联系您的经销商或服务公司。
闪烁 红色 2 次	关闭	投影机内部的温度过高。 请关闭电源，然后使本机冷却至少 20 分钟。确认下列项目后，请再次打开电源。 • 通风口是否堵塞？ • 空气过滤器是否脏污？ • 环境温度是否超过 40°C？
闪烁 红色 1 次	关闭	应清洁空气过滤器了。 请立即关闭电源，然后参照“清洁和更换空气过滤器”一节清洁或更换空气过滤器。在清洁或更换空气过滤器后，请务必复位过滤器定时器。 进行维护后，重新打开电源。

(接下页)

关于指示灯 (续)

电源 / 状态 1 指示灯	状态 2 指示灯	说明
闪烁 红色 9 次	闪烁 红色 1 至 4 次	可能是内部温度变得过低。 请在使用温度参数范围 (0°C 至 40°C) 内使用此设备。 进行处理后, 重新打开电源。
闪烁 红色 9 次	闪烁 红色 5 至 7 次	照明系统在降级模式下运行。 可能无法正确投影图像颜色。
正常点亮 橙色 闪烁 绿色 2 次 约 3 秒。	关闭	设置待机模式是为了进行快速启动。 请参阅待机模式 (📖59)。
闪烁 绿色 约 3 秒钟	关闭	至少 1 个 "电源开启" 日程安排被保存在投影机中。 请参看使用说明书 - 网络指南的 "日程安排设置" 部分。
点亮 绿色	闪烁 红色 1 次	当按钮锁定中的遥控选择了全部时, 投影机将接收遥控器的信号。 当按钮锁定中的控制面板选择了全部时, 可在控制面板上操作。
点亮 橙色	闪烁 红色 1 次	"身份识别号码锁功能" 或 "状态监视功能" 开启。 请参阅安全菜单 > 身份识别号码锁或状态监视功能 (📖86,87) 如果处理后仍显示同一指示, 请联系您的经销商或维修中心。
正常亮起 绿色 。 闪烁 1 次持续 约 3 秒。	关闭	遮屏画面 (黑色) 或 AV 静音 (黑色) 开启。 按下遥控器或控制面板上的任意按钮以禁用遮屏画面或 AV 静音。

(接下页)

关于指示灯 (续)

电源 / 状态 1 指示灯	状态 2 指示灯	说明
闪烁 红色 2 次	闪烁 红色 1 至 4 次	<p>有内部过热的可能性。 请关闭电源，然后使本机冷却至少 20 分钟。投影机充分冷却后，请确认下列项目，然后再次打开电源。</p> <ul style="list-style-type: none"> • 通风口是否堵塞？ • 空气过滤器是否脏污？ • 环境温度是否超过 40°C？ • 海拔适当吗？ • 周围设备排出的气体（热 / 冷）直接吹到投影机的通风开口了吗？ <p>欲知关于海拔的细节，请参看选项菜单中特殊的海拔。如果投影机有误，可能会导致投影机本身或其中零部件损坏。</p>
以上除外		<p>发生其他故障。 请联系您的经销商或维修公司。</p>

通知事项 • 当投影机内部过热时，会自动关闭以确保安全，并且指示灯也可能关闭。在这种情况下，请断开电源线，然后等待至少 20 分钟。投影机充分冷却后，再次打开电源。

重设所有设置

当难以更正某些错误设置时，“选项”菜单（82）中“特殊设定”项目的“工厂重设”功能，可以将所有设置（除“待机模式”、“自动遮屏画面”、“语言”、“光源使用时间”、“过滤器使用时间”、“清洁过滤器提示”、“安全”“日程安排”、“通信”和“网络”等设置以外）重设为工厂默认值。

容易误认为是机器故障的现象

如果有现象表明机器出现故障，请根据下表进行检查和处理。

现象	不涉及投影机故障的情况	参考页
电源不能接通。	电源线已拔下。 请正确连接电源线。	16
	操作时主电源因停电（电路中断）等原因被切断。 请从电源插座上拔下电源插头，并让投影机至少冷却 20 分钟，然后再打开电源。	16, 20
电源开 / 关以外的操作不可用。	将 OSD 消息设为禁止。 按住遥控器上的 OSD 消息 按钮 3 秒以上显示 OSD 消息对话框，然后更改设置。	24
既不输出声音也不输出图像。	信号电缆没有正确连接。 请正确连接电缆。	10~15
	信号源没有正常工作。 请参阅信号源设备的使用说明书正确设置信号源设备。	—
	输入切换设置不匹配。 选择输入信号，校正设置。	23
	图像的“遮屏”功能和声音的“静音”功能正常工作。 “影音关闭”可能处于工作中。 请参阅下一页上的“不会发出声音”和“无图像显示”项，关闭“静音”和“遮屏”功能。	22, 33

（接下页）

容易误认为是机器故障的现象 (续)

现象	不涉及投影机故障的情况	参考页
不会发出声音。	信号电缆没有正确连接。 正确连接音频电缆。	10~15
	“静音”功能正在起作用。 按下遥控器上的 音量 +/- 按钮可恢复声音。	22
	音量被调得太低。 用菜单功能或遥控器将音量适当调高。	22, 62
	“音频源 / 扬声器”设置不正确。 正确设置“声音”菜单中的“音频源 / 扬声器”。	62
	未选中声音复选框。 如果选择了 LAN, 则消勾选“LiveViewer”选项菜单中声音的复选框。	-

(接下页)

容易误认为是机器故障的现象 (续)

现象	不涉及投影机故障的情况	参考页
无图像显示。	信号电缆没有正确连接。 请正确连接电缆。	10~15
	亮度被调得太低。 使用菜单功能将“亮度”设置调高。	43
	电脑无法将投影机检测为即插即用监视器。 用其他即插即用监视器进行检查，确认电脑可以检测到即插即用监视器。	10
	“遮屏”画面出现。 按遥控器上的 遮屏画面 按钮。	32
	COMPUTER IN2 设置为选显示器输出。 请将 COMPUTER IN2 设置为自动或绿色同步关闭。	52
遥控器不起作用。	投影机无法接收到遥控信号。(频率) 参照“选项”菜单的“特殊设定”中的“遥控频率”以及改变遥控信号频率，按如下任一方式进行设置： 1、使用遥控器将“遥控频率”中的“标准”设置为“开启”，“高”设置为“关闭”，同时遥控器的遥控信号频率设置为“标准”。 2、使用遥控器将“遥控频率”中的“高”设置为“开启”，“标准”设置为“关闭”，同时遥控器的遥控信号频率设置为“高”	19, 79

(接下页)

容易误认为是机器故障的现象 (续)

现象	不涉及投影机故障的情况	参考页
视频屏幕显示静止	“静止”功能正在起作用。 按 静止画面 按钮将屏幕恢复到正常状态。	33
色彩淡, 色调差。	没有正确调节颜色设置。 请使用菜单功能改变“色温”、“彩色”、“色调”和 / 或“彩色空间”设置来进行图像调节。	43, 45, 50
	“彩色空间”设置不匹配。 将“彩色空间”设置更改为“自动”、RGB、SMPTE240、REC709 或 REC601。	50
图像暗。	亮度和 / 或对对比度调节过低。 请使用菜单功能将“亮度”和 / 或“对比度”设置调高。	43
	投影机在使用寿命长模式或低模式下工作。 将光源和过滤器菜单中的光输出设置为标准 (100)。	57
	光源接近其产品使用寿命。 请联系您的经销商。	—
	当内部的温度高 (即使环境温度低于 35°C), 则光源亮度可能会自动降低。 请清洁或更换空气过滤器。	92
	当输入信号的垂直频率较低时, 光线可能会变暗以减少闪烁。 在这种情况下, 设定闪烁减少至关闭, 或输入垂直频率大于 60 Hz。	42, 76
图像模糊。	对焦和 / 或水平相位设置不正确。 使用聚焦环调节焦距, 和 / 或使用菜单功能的水平相位。	27, 48
	镜头脏污或有薄雾。 请参阅 当心镜头 一节清洁镜头。	94

(接下页)

容易误认为是机器故障的现象 (续)

现象	不涉及投影机故障的情况	参考页
屏幕上出现某种影像质量降低现象, 如抖动或条纹。	扫描度太大。 在影像菜单中, 把扫描度调小。	47
	视频降噪过度。 在输入菜单中更改视频降噪的设置。	50
	帧锁定功能对电流输入信号不起作用。 把输入菜单中的帧锁定设为关闭。	52
声音或视频图像不稳定或输出具有间歇性。	当选择了 LAN 端口时, 输出的某些部分可能会由于信号处理延迟而丢失。 改变信号或使用另一个端口。	23, 62
RS-232C 不运作。	“节能 / 网络待机 (WOL)” 功能已启动。 在设置菜单中为待机模式项目选择正常或快速启动。	59
	CONTROL 端口的通信型式设置为网络桥。 请在“选项” - “特殊设定” - “通信”菜单中选择“通信型式”项目的“关闭”。	80
网络 不运作。	“节能 / 网络待机 (WOL)” 功能已启动。 在设置菜单中为待机模式项目选择正常或快速启动。	59
	无线和有线网络设置了相同的网络地址。 改变无线或有线网络的网络地址设置。	-

(接下页)

容易误认为是机器故障的现象 (续)

现象	不属于投影机故障的情况	参考页
HDBaseT 连接中 IR 和 RS- 232C 不可用。	节能或网络待机 (WOL) 功能正在运行。 在设置菜单的待机模式项目中选择正常或快速启动。	59
HDBaseT 连接不可用。	节能或网络待机 (WOL) 功能正在运行。 在设置菜单的待机模式项目中选择正常或快速启动。	59
	连接设备可能不支持 HDBaseT。 请参阅使用说明书 (详细版) 进行连接。	13
HDBaseT 连接中遥控传感器 和网络不可用。	检查 HDBaseT 下的 IR 设置是否为关闭。 简易菜单 > 高级菜单 > 选项 > 特殊设定 > 遥控感应窗	78
	检查网络设置是否为 HDBaseT。 简易菜单 > 高级菜单 > 选项 > 特殊设定 > 控制端子 > 有线网络	81
网络与投影机连接时, 当输入信号通过 HDBaseT 时, 网络不起作用。	检查网络设置是否为 HDBaseT。 简易菜单 > 高级菜单 > 选项 > 特殊设定 > 控制端子 > 有线网络	81
	此投影机仅兼容 100BASE-T。 检查所连接设备的规格。	-
	如果网络电缆连接到集线器, 请尝试改变集线器上的连接端口。	-
	如果网络电缆直接连接到电脑上, 请尝试将其连接到其它电脑。	-

(接下页)

容易误认为是机器故障的现象 (续)

现象	不属于投影机故障的情况	参考页
通过 HDBaseT 连接时无图像显示	检查网络电缆是否为 CAT5e 规格或更高。	—
	尝试更改网络电缆。	—
	如果网络电缆与 3 个以上的延长连接器连接, 则超出 100 米的传输可能会出现故障。	—
	检查延长连接器是否与 CAT5e 兼容。 所有网络电缆及与 HDBaseT 端口连接的延长连接器必须符合 CAT5e 规格。	—
网络桥功能不起作用。	网络桥功能关闭。 请在“选项” - “特殊设定” - “通信”菜单中选择“通信型式”项目的“网络桥”。	80

(接下页)

容易误认为是机器故障的现象 (续)

现象	不涉及投影机故障的情况	参考页
日程安排功能无法工作。	<p>“节能 / 网络待机 (WOL)” 功能已启动。 在设置菜单中为待机模式项目选择正常或快速启动。</p>	59
	<p>内部时钟已复位。 未安装电池时，一旦以节能 / 网络待机 (WOL) 模式关闭投影机或交流电源时，当前的日期和时间设置会重置。在选项 - 日程安排中检查日期和时间设置。</p>	-
<p>当投影机连接到有线网络时，按如下所述，关闭并打开电源。 关机 ← ↓ 电源 / 状态 1 指示灯以桔黄色闪烁数次。 ↓ 进入待机模式。</p>	<p>断开网络线，并检查投影机是否正常工作。 如果此现象发生在接至网络之后，在网络中两台以太网交换式集线器之间可能有回路，解释如下。 - 网络中有两台或更多的以太网交换式集线器。 - 其中两台集线器经网络线重复连接。 - 此重复连接形成两台集线器之间的回路。 该回路对投影机及其他网络设备可能会有不利影响。 检查网络连接，断开网络线以去除该回路，使两台集线器之间仅有一个连接。</p>	-

通知事项 • 有时画面中可见到辉点、黑点，这是液晶显示特有的现象，并非机器故障。

能效标识

本投影机已依据 GB32028-2015 《投影机能效限定值及能效等级》取得中国能效标识，具体能效等级及指标请参见投影机本体上黏贴的“中国能效标识”。



